

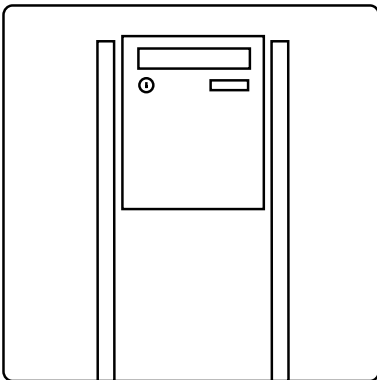

Die erste Adresse für Ihre Post

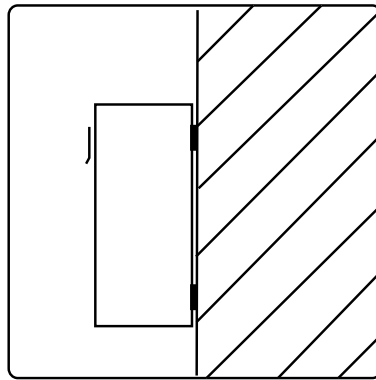

Technische Daten
für freistehende Montage



Technische Daten
für Aufputz-Montage

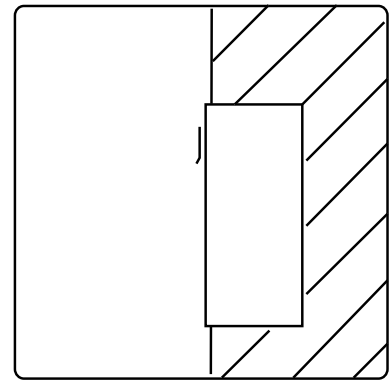

Technische Daten
für Unterputz-Montage

GESAMTKATALOG

31. Ausgabe

KAPITEL 5 – TECHNISCHE DATEN

Inhalt

Auf den folgenden Seiten finden Sie alle technischen Details der Kapitel Freistehende, Aufputz- und Unterputz-Montage mit Angabe der Bestellnummern. Die Sortierung der Kästen innerhalb der Gruppen ist nach Maß aufsteigend angeordnet.

Seitenverweise zu Sprech-/Klingelsysteme und Optionen

Produktlinien

CLASSIC EXCLUSIVE

Materialbeschreibung

Bestellnummern spaltenweise sortiert nach Material

Produkt nicht lieferbar

Volumenangabe in Liter

Produkt auf Anfrage lieferbar

Maßangaben

Technische Hinweise

Bemaßte technische Zeichnungen

Technische Beschreibung

Hinweis auf DIN EN 13724

Kastenhöhe in Millimeter

Einwurfschütz Format C4 quer, 335x30/33 mm (ohne/mit Klappe), Namensschild aus Kunststoff, Zylinderschloss mit zwei Schlüsseln, Tür DIN rechts angeschlagen, DIN links gegen Mehrpreis lieferbar. Entspricht der DIN EN 13724.

Sprech-/Klingelsysteme siehe Seite 396

Optionen siehe Seite 420

S Standard Stahl: Tür und Gehäuse aus korrosionsschutztem und pulverbeschichtetem Galvan-Stahl, Klappe aus pulverbeschichtetem ALU (Vorinstallation der Klappe empfohlen, siehe Seite 441), gegen Aufpreis auch mit Renz-System-Klappe **RSK** lieferbar

A ALU eloxiert: Tür und Klappe aus eloxiertem ALU, Gehäuse aus korrosionsschutztem und pulverbeschichtetem Galvan-Stahl RAL 9007

ES Edelstahl Standard: Gehäuse aus korrosionsschutztem und in RAL 9007 pulverbeschichtetem Galvan-Stahl, Tür und Renz-System-Klappe **RSK** aus Edelstahl V4A (Werkstoffnummer: 1.4404), Oberflächenanfertigung der Tür gebürstet

E Edelstahl komplett: Gehäuse, Tür und Renz-System-Klappe **RSK** aus Edelstahl V4A (Werkstoffnummer: 1.4404), Oberflächenanfertigung der Tür gebürstet, Edelstahl-Kastengehäuse roh unearbeitet (nicht für den Sichtbereich geeignet)

	Maße in mm: B x H x T	S Pulver- beschichtet	A ALU eloxiert	ES Edelstahl Standard	E Edelstahl komplett
Montagezuschlag pro Fach					
110	370 x 110 x 270	•	•	•	•
Briefkasten 110 mm hoch ohne Klappe (DIN EN 13724 nur bei Innenmontage)					
220	370 x 220 x 270	•	•	•	•
Briefkasten 220 mm hoch ohne Klappe (DIN EN 13724 nur bei Innenmontage)					
330	370 x 330 x 270	•	•	•	•
Briefkasten 330 mm hoch ohne Klappe (DIN EN 13724 nur bei Innenmontage)					
110	370 x 110 x 270	•	•	•	•
Briefkasten 110 mm hoch mit Klappe					
165	370 x 165 x 270	•	•	•	•
Briefkasten 165 mm hoch mit Klappe					
220	370 x 220 x 270	•	•	•	•
Briefkasten 220 mm hoch mit Klappe					
330	370 x 330 x 270	•	•	•	•
Briefkasten 330 mm hoch mit Klappe					
	335 x 50	•	•	•	•
Mehrpreis Zeitungsklappe anstelle der Standardklappe (nicht geeignet für 110 mm hohe Kästen)					
110	370 x 110 x 270	•	•	•	•
Installations-/Info-/Blindkasten 110 mm hoch ohne Bestückung z.B.: für max. 1 Sprechgitter und 2 Module					
165	370 x 165 x 270	•	•	•	•
Installations-/Info-/Blindkasten 165 mm hoch ohne Bestückung z.B.: für max. 1 Sprechgitter und 2 Module					
220	370 x 220 x 270	•	•	•	•
Installations-/Info-/Blindkasten 220 mm hoch ohne Bestückung z.B.: für max. 1 Sprechgitter und 6 Module					
330	370 x 330 x 270	•	•	•	•
Installations-/Info-/Blindkasten 330 mm hoch ohne Bestückung z.B.: für max. 1 Sprechgitter und 10 Module					

180 Renz

Renz-System-Klappe **RSK** gedämpft und wasserabweisend gegen Mehrpreis bei pulverbeschichtet lieferbar

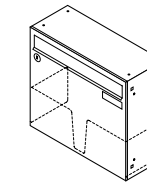

Senkrechte Kästen

162

Passende Putzabdeckrahmen, Verkleidungen, Ständer und Gestelle

167

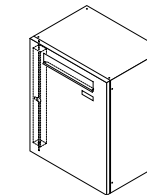

Kästen „Schwere Baureihe“

173

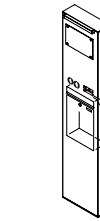

Linie commercial

174

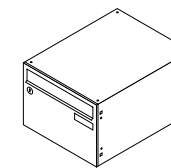

Waagrechte Kästen

176

Passende Putzabdeckrahmen, Verkleidungen, Ständer und Gestelle

182

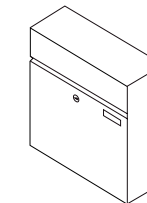

RENZ PLAN senkrechte Kästen

196

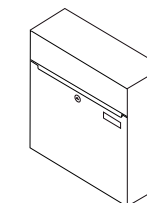

RENZ PLAN S senkrechte Kästen

202

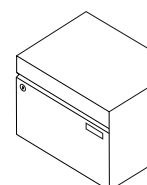

RENZ PLAN waagrechte Kästen

204

Senkrechte Kästen 260 x 330 x 100 mm

CLASSIC EXCLUSIVE

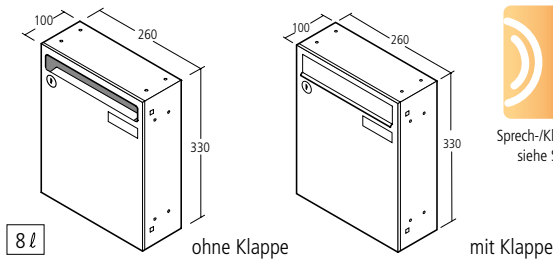

- Beschreibung für Brief-, Installations-, Info- und Blindkästen:
- S Stahl pulverbeschichtet:** Tür und Gehäuse aus korrosionsgeschütztem und pulverbeschichtetem Galfan-Stahl, Klappe aus pulverbeschichtetem ALU (Vor-anodisation der Klappe empfohlen, siehe S. 441), gegen Aufpreis auch mit Renz-System-Klappe **RSK** lieferbar
 - A ALU eloxiert:** Tür und Klappe aus eloxiertem ALU, Gehäuse aus korrosionsgeschütztem und pulverbeschichtetem Galfan-Stahl RAL 9007
 - ES Edelstahl Standard:** Gehäuse aus korrosionsgeschütztem und in RAL 9007 pulverbeschichtetem Galfan-Stahl, Tür und Renz-System-Klappe **RSK** aus Edelstahl V4A (Werkstoffnummer: 1.4404), Oberflächenausführung der Tür gebürstet
 - E Edelstahl komplett:** Gehäuse, Tür und Renz-System-Klappe **RSK** aus Edelstahl V4A (Werkstoffnummer: 1.4404), Oberflächenausführung der Tür gebürstet, Edelstahl-Kastengehäuse roh unbearbeitet (nicht für den Sichtbereich geeignet)

Einwurfschlitz Format A4, 230 x 30/33 mm (ohne/mit Klappe), Namensschild aus Kunststoff, Zylinderschloss mit zwei Schlüssel. Entspricht **nicht** der DIN EN 13724. Tür DIN rechts angeschlagen, DIN links gegen Mehrpreis lieferbar. Auch kombinierbar mit Kästen der „Schweren Baureihe“, siehe Seite 173.

DIN EN 13724		Maße in mm: B x H x T	S Pulver- beschichtet	A ALU Eloxiert	ES Edelstahl Standard	E Edelstahl komplett
Montagezuschlag pro Fach			•	•	•	•
330	Briefkasten ohne Klappe	8 l 260 x 330 x 100	10-1-17111	–	–	–
330	Briefkasten mit Klappe	8 l 260 x 330 x 100	10-1-17112	10-1-17132	10-1-17142	10-1-47142
330	Installations-/Info-/Blindkasten ohne Bestückung, z.B.: für max. 1 Sprechgitter und 7 Module	260 x 330 x 100	10-2-17111	10-2-17131	10-2-17141	10-2-47141
110	Installations-/Info-/Blindkasten ohne Bestückung, z.B.: für max. 1 Sprechgitter und 1 Modul	260 x 110 x 100	10-2-11211	10-2-11231	10-2-11241	10-2-41241
330	Installations-/Info-/Blindkasten ohne Bestückung, z.B.: für max. 1 Sprechgitter und 1 Modul	140 x 330 x 100	10-2-17611	10-2-17631	10-2-17641	10-2-47641
330	Mitteilungskasten mit Gravurfeld, Gravur bis max. 40 mm Höhe, Sichtfläche 205 x 234 mm (Gravuren siehe Seite 433)	260 x 330 x 100	10-2-17119	auf Anfrage	auf Anfrage	auf Anfrage (Rückwand nicht für Magnete geeignet)
	Mitteilungskasten ohne Gravurfeld, Sichtfläche 205 x 276 mm	260 x 330 x 100	10-2-17118	auf Anfrage	auf Anfrage	auf Anfrage (Rückwand nicht für Magnete geeignet)
110	LED-Beleuchtungskasten mit Rundprofilnase zur Beleuchtung der Front, inkl. LED-Leuchte, anschlussfertig installiert, je lfm. 5,4 W, Gravur auf ALU-Front bis max. 50 mm Höhe, bei Durchgravur mit Polyester ausgegossen (Gravuren siehe Seite 433)	lfm. x 110 x 100	10-3-13031	10-3-13031	–	–
110	Beschriftungskasten ohne Rundprofilnase, nicht beleuchtbar, Gravur bis max. 90 mm Höhe (Gravuren siehe Seite 433)	lfm. x 110 x 100	10-3-14131	10-3-14131	–	–
	ditto , beleuchtbar, inkl. LED-Leuchte, anschlussfertig installiert, je lfm. 5,4 W. Gravur bis max. 70 mm Höhe, bei Durchgravur mit Polyester ausgegossen	lfm. x 110 x 100 (Edelstahl nach Angabe)	10-3-14031	10-3-14031	10-3-19942	10-3-49942
110	Preisgünstige Alternative: ALU-Beschriftungsblende , nicht beleuchtbar, nur für QUADRA- und RS2000-Verkleidungen, Gravur bis max. 90 mm Höhe (Gravuren siehe Seite 433)	110 hoch	10-3-00134	10-3-00134	–	–

Renz-System-Klappe **RSK** gedämpft und wasserableitend gegen Mehrpreis bei pulverbeschichtet lieferbar

Senkrechte Kästen 370 x 330 x 100 mm

CLASSIC EXCLUSIVE

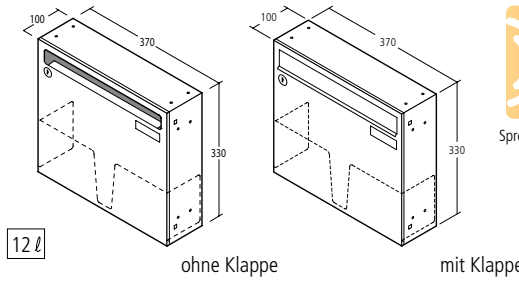

- Beschreibung für Brief-, Installations-, Info- und Blindkästen:
- S Stahl pulverbeschichtet:** Tür und Gehäuse aus korrosionsgeschütztem und pulverbeschichtetem Galfan-Stahl, Klappe aus pulverbeschichtetem ALU (Vor-anodisation der Klappe empfohlen, siehe S. 441), gegen Aufpreis auch mit Renz-System-Klappe **RSK** lieferbar
 - A ALU eloxiert:** Tür und Klappe aus eloxiertem ALU, Gehäuse aus korrosionsgeschütztem und pulverbeschichtetem Galfan-Stahl RAL 9007
 - ES Edelstahl Standard:** Gehäuse aus korrosionsgeschütztem und in RAL 9007 pulverbeschichtetem Galfan-Stahl, Tür und Renz-System-Klappe **RSK** aus Edelstahl V4A (Werkstoffnummer: 1.4404), Oberflächenausführung der Tür gebürstet
 - E Edelstahl komplett:** Gehäuse, Tür und Renz-System-Klappe **RSK** aus Edelstahl V4A (Werkstoffnummer: 1.4404), Oberflächenausführung der Tür gebürstet, Edelstahl-Kastengehäuse roh unbearbeitet (nicht für den Sichtbereich geeignet)

Einwurfschlitz Format C4 quer, 335 x 30/33 mm (ohne/mit Klappe), Namensschild aus Kunststoff, Zylinderschloss mit zwei Schlüssel, Posthaltebügel. Tür DIN rechts angeschlagen, DIN links gegen Mehrpreis lieferbar. Entspricht der DIN EN 13724. Auch kombinierbar mit Kästen der „Schweren Baureihe“, siehe Seite 173.

DIN EN 13724		Maße in mm: B x H x T	S Pulver- beschichtet	A ALU Eloxiert	ES Edelstahl Standard	E Edelstahl komplett
Montagezuschlag pro Fach			•	•	•	•
330	Briefkasten ohne Klappe (DIN EN 13724 nur bei Innenmontage)	12 l 370 x 330 x 100	10-1-18111	–	–	–
330	Briefkasten mit Klappe	12 l 370 x 330 x 100	10-1-18112	10-1-18132	10-1-18142	10-1-48142
330	Installations-/Info-/Blindkasten ohne Bestückung, z.B.: für max. 1 Sprechgitter und 10 Module	370 x 330 x 100	10-2-18111	10-2-18131	10-2-18141	10-2-48141
110	Installations-/Info-/Blindkasten ohne Bestückung, z.B.: für max. 1 Sprechgitter und 2 Module	370 x 110 x 100	10-2-13211	10-2-13231	10-2-13241	10-2-43241
330	Installations-/Info-/Blindkasten ohne Bestückung, z.B.: für max. 1 Sprechgitter und 1 Modul	140 x 330 x 100	10-2-17611	10-2-17631	10-2-17641	10-2-47641
330	Mitteilungskasten mit Gravurfeld, Gravur bis max. 40 mm Höhe, Sichtfläche 315 x 234 mm (Gravuren siehe Seite 433)	370 x 330 x 100	10-2-18119	auf Anfrage	auf Anfrage	auf Anfrage (Rückwand nicht für Magnete geeignet)
	Mitteilungskasten ohne Gravurfeld, Sichtfläche 315 x 276 mm	370 x 330 x 100	10-2-18118	auf Anfrage	auf Anfrage	auf Anfrage (Rückwand nicht für Magnete geeignet)
110	LED-Beleuchtungskasten mit Rundprofilnase zur Beleuchtung der Front, inkl. LED-Leuchte, anschlussfertig installiert, je lfm. 5,4 W, Gravur auf ALU-Front bis max. 50 mm Höhe, bei Durchgravur mit Polyester ausgegossen (Gravuren siehe Seite 433)	lfm. x 110 x 100	10-3-13031	10-3-13031	–	–
110	Beschriftungskasten ohne Rundprofilnase, nicht beleuchtbar, Gravur bis max. 90 mm Höhe (Gravuren siehe Seite 433)	lfm. x 110 x 100	10-3-14131	10-3-14131	–	–
	ditto , beleuchtbar, inkl. LED-Leuchte, anschlussfertig installiert, je lfm. 5,4 W. Gravur bis max. 70 mm Höhe, bei Durchgravur mit Polyester ausgegossen	lfm. x 110 x 100 (Edelstahl nach Angabe)	10-3-14031	10-3-14031	10-3-19942	10-3-49942
110	Preisgünstige Alternative: ALU-Beschriftungsblende , nicht beleuchtbar, nur für QUADRA- und RS2000-Verkleidungen, Gravur bis max. 90 mm Höhe (Gravuren siehe Seite 433)	110 hoch	10-3-00134	10-3-00134	–	–

Renz-System-Klappe **RSK** gedämpft und wasserableitend gegen Mehrpreis bei pulverbeschichtet lieferbar

Senkrechte Kästen 370 x 330 x 145 mm

CLASSIC **EXCLUSIVE**

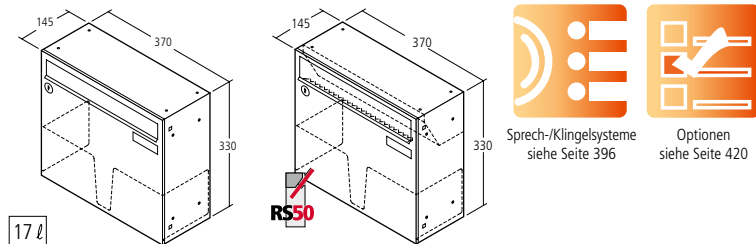

Beschreibung für Brief-, Installations-, Info- und Blindkästen:
S Stahl pulverbeschichtet: Tür und Gehäuse aus korrosionsgeschütztem und pulverbeschichtetem Galfan-Stahl, Klappe aus pulverbeschichtetem ALU (Voranodisation der Klappe empfohlen, siehe S. 441), gegen Aufpreis auch mit Renz-System-Klappe **RSK** lieferbar
A ALU eloxiert: Tür und Klappe aus eloxiertem ALU, Gehäuse aus korrosionsgeschütztem und pulverbeschichtetem Galfan-Stahl RAL 9007
ES Edelstahl Standard: Gehäuse aus korrosionsgeschütztem und in RAL 9007 pulverbeschichtetem Galfan-Stahl, Tür und Renz-System-Klappe **RSK** aus Edelstahl V4A (Werkstoffnummer: 1.4404), Oberflächenausführung der Tür gebürstet
E Edelstahl komplett: Gehäuse, Tür und Renz-System-Klappe **RSK** aus Edelstahl V4A (Werkstoffnummer: 1.4404), Oberflächenausführung der Tür gebürstet, Edelstahl-Kastengehäuse roh unbearbeitet (nicht für den Sichtbereich geeignet)

Einwurfschlitz Format C4 quer, mit Klappe 335 x 33 mm, optional mit **RS50**-Schrägeinwurf, Namensschild aus Kunststoff, Zylinderschloss mit zwei Schlüssel, Posthaltebügel. Tür DIN rechts angeschlagen, DIN links gegen Mehrpreis lieferbar. Entspricht der DIN EN 13724. Auch kombinierbar mit Kästen der „Schweren Baureihe“, siehe Seite 173.

DIN EN 13724	Maße in mm: B x H x T	S Pulver- beschichtet	A ALU Eloxiert	ES Edelstahl Standard	E Edelstahl komplett
Montagezuschlag pro Fach		•	•	•	•
330 Briefkasten mit Klappe Klappe 335 x 33 mm	17 l 370 x 330 x 145	10-1-18212	10-1-18232	10-1-18242	10-1-48242
330 Briefkasten mit Klappe Zeitungsklappe 335 x 33 mm, RS50 -Schrägeinwurf	17 l 370 x 330 x 145	10-1-18516	10-1-18536	10-1-18546	10-1-48546
330 Installations-/Info-/Blindkasten ohne Bestückung, z.B.: für max. 1 Sprechgitter und 10 Module	370 x 330 x 145	10-2-18511	10-2-18531	10-2-18541	10-2-48541
110 Installations-/Info-/Blindkasten ohne Bestückung, z.B.: für max. 1 Sprechgitter und 2 Module	370 x 110 x 145	10-2-13311	10-2-13331	10-2-13341	10-2-43341
330 Installations-/Info-/Blindkasten ohne Bestückung, z.B.: für max. 1 Sprechgitter und 1 Modul	140 x 330 x 145	10-2-17811	10-2-17831	10-2-17841	10-2-47841
330 Mitteilungskasten mit Gravurfeld, Sichtfläche 315 x 234 mm (Gravuren siehe Seite 433)	370 x 330 x 145	10-2-18519	auf Anfrage	auf Anfrage	auf Anfrage (Rückwand nicht für Magnete geeignet)
Mitteilungskasten ohne Gravurfeld, Sichtfläche 315 x 276 mm	370 x 330 x 145	10-2-18518	auf Anfrage	auf Anfrage	auf Anfrage (Rückwand nicht für Magnete geeignet)
110 LED-Beleuchtungskasten mit Rundprofilnase zur Beleuchtung der Front, inkl. LED-Leuchte, anschlussfertig installiert, je lfm. 5,4 W Gravur auf ALU-Front bis max. 50 mm Höhe, bei Durchgravur mit Polyester ausgegossen	lfm. x 110 x 100	10-3-13031	10-3-13031	–	–
110 Beschriftungskasten ohne Rundprofilnase, nicht beleuchtbar, Gravur bis max. 90 mm Höhe	lfm. x 110 x 100	10-3-14131	10-3-14131	–	–
ditto , beleuchtbar, inkl. LED-Leuchte, anschlussfertig installiert, je lfm. je lfm. 5,4 W. Gravur bis max. 70 mm Höhe, bei Durch- gravur mit Polyester ausgegossen	lfm. x 110 x 100 (Edelstahl nach Angabe)	10-3-14031	10-3-14031	10-3-19942	10-3-49942
110 Preisgünstige Alternative: ALU-Beschriftungsblende , nicht beleuchtbar, nur für QUADRA- und RS2000-Verkleidungen, Gravur bis max. 90 mm Höhe (Gravuren siehe Seite 433)	110 hoch	10-3-00134	10-3-00134	–	–

Renz-System-Klappe **RSK** gedämpft und wasserabweisend gegen Mehrpreis bei pulverbeschichtet lieferbar

Senkrechte Kästen 300 x 440 x 145 mm

CLASSIC **EXCLUSIVE**

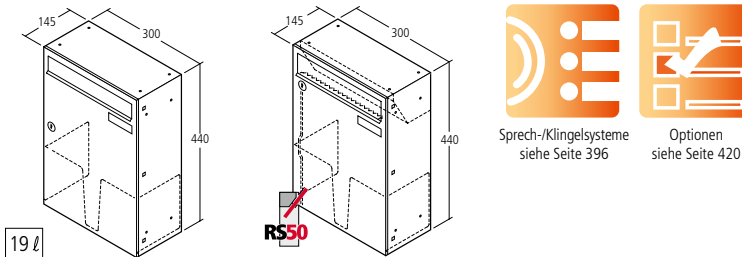

Beschreibung für Brief-, Installations-, Info- und Blindkästen:
S Stahl pulverbeschichtet: Tür und Gehäuse aus korrosionsgeschütztem und pulverbeschichtetem Galfan-Stahl, Klappe aus pulverbeschichtetem ALU (Vor-anodisation der Klappe empfohlen, siehe S. 441), gegen Aufpreis auch mit Renz-System-Klappe **RSK** lieferbar
A ALU eloxiert: nicht lieferbar
ES Edelstahl Standard: Gehäuse aus korrosionsgeschütztem und in RAL 9007 pulverbeschichtetem Galfan-Stahl, Tür und Renz-System-Klappe **RSK** aus Edelstahl V4A (Werkstoffnummer: 1.4404), Oberflächenausführung der Tür gebürstet
E Edelstahl komplett: Gehäuse, Tür und Renz-System-Klappe **RSK** aus Edelstahl V4A (Werkstoffnummer: 1.4404), Oberflächenausführung der Tür gebürstet, Edelstahl-Kastengehäuse roh unbearbeitet (nicht für den Sichtbereich geeignet)

Einwurfschlitz Format B4/C4 quer, mit Klappe 265 x 33 mm, optional mit **RS50**-Schrägeinwurf, Namensschild aus Kunststoff, Zylinderschloss mit zwei Schlüssel, Posthaltebügel. Tür DIN rechts angeschlagen, DIN links gegen Mehrpreis lieferbar. Entspricht der DIN EN 13724. Auch kombinierbar mit Kästen der „Schweren Baureihe“, siehe Seite 173.

DIN EN 13724	Maße in mm: B x H x T	S Pulver- beschichtet	A ALU Eloxiert	ES Edelstahl Standard	E Edelstahl komplett
Montagezuschlag pro Fach		•	•	•	•
440 Briefkasten mit Klappe Klappe 265 x 33 mm,	19 l 300 x 440 x 145	10-1-15612	–	10-1-15642	10-1-45642
440 Briefkasten mit Klappe Zeitungsklappe 265 x 33 mm, RS50 -Schrägeinwurf, 2-Punkt-Verriegelung	19 l 300 x 440 x 145	10-1-19316	–	10-1-19346	10-1-49346
440 Renz-Paketkasten mit Paketkasten-Schloss inkl. zwei Schlüssel , optional gleichschließend wie Briefkasten	300 x 440 x 145 siehe Seite 318	10-2-15612	–	10-2-45642	–
440 Installations-/Info-/Blindkasten ohne Bestückung, z.B.: für max. 1 Sprechgitter und 10 Module	300 x 440 x 145	10-2-19311	–	10-2-19341	10-2-49341
110 Installations-/Info-/Blindkasten ohne Bestückung, z.B.: für max. 1 Sprechgitter und 1 Modul	300 x 110 x 145	10-2-12011	–	10-2-12041	10-2-42041
440 Installations-/Info-/Blindkasten ohne Bestückung, z.B.: für max. 1 Sprechgitter und 2 Module	140 x 440 x 145	10-2-17711	–	10-2-17741	10-2-47741
440 Mitteilungskasten mit Gravurfeld, Gravur bis max. 40 mm Höhe, Sichtfläche 245 x 344 mm (Gravuren siehe Seite 433)	300 x 440 x 145	10-2-19319	–	auf Anfrage	auf Anfrage (Rückwand nicht für Magnete geeignet)
Mitteilungskasten ohne Gravurfeld, Sichtfläche 245 x 386 mm	300 x 440 x 145	10-2-19318	–	auf Anfrage	auf Anfrage (Rückwand nicht für Magnete geeignet)
110 LED-Beleuchtungskasten mit Rundprofilnase zur Beleuchtung der Front, inkl. LED-Leuchte, anschlussfertig installiert, je lfm. 5,4 W, Gravur auf ALU-Front bis max. 50 mm Höhe, bei Durchgravur mit Polyester ausgegossen	lfm. x 110 x 100	10-3-13031	–	–	–
110 Beschriftungskasten ohne Rundprofilnase nicht beleuchtbar, Gravur bis max. 90 mm Höhe (Gravuren siehe Seite 433)	lfm. x 110 x 100	10-3-14131	–	–	–
ditto , beleuchtbar, inkl. LED-Leuchte, anschlussfertig installiert, je lfm. 5,4 W, Gravur bis max. 70 mm Höhe, bei Durch- gravur mit Polyester ausgegossen	lfm. x 110 x 100 (Edelstahl nach Angabe)	10-3-14031	–	10-3-19942	10-3-49942
110 Preisgünstige Alternative: ALU-Beschriftungsblende , nicht beleuchtbar, nur für QUADRA- und RS2000-Verkleidungen, Gravur bis max. 90 mm Höhe (Gravuren siehe Seite 433)	110 hoch	10-3-00134	–	–	–

Renz-System-Klappe **RSK** gedämpft und wasserabweisend gegen Mehrpreis bei pulverbeschichtet lieferbar

Senkrechte Kästen 370 x 440 x 145 mm

CLASSIC **EXCLUSIVE**

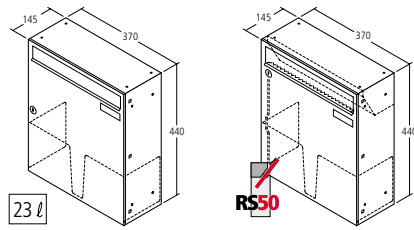

- Beschreibung für Brief-, Installations-, Info- und Blindkästen:
- S Stahl pulverbeschichtet:** Tür und Gehäuse aus korrosionsgeschütztem und pulverbeschichtetem Galfan-Stahl, Klappe aus pulverbeschichtetem ALU (Vor-anodisation der Klappe empfohlen, siehe S. 441), gegen Aufpreis auch mit Renz-System-Klappe **RSK** lieferbar
 - A ALU eloxiert:** nicht lieferbar
 - ES Edelstahl Standard:** Gehäuse aus korrosionsgeschütztem und in RAL 9007 pulverbeschichtetem Galfan-Stahl, Tür und Renz-System-Klappe **RSK** aus Edelstahl V4A (Werkstoffnummer: 1.4404), Oberflächenausführung der Tür gebürstet
 - E Edelstahl komplett:** Gehäuse, Tür und Renz-System-Klappe **RSK** aus Edelstahl V4A (Werkstoffnummer: 1.4404), Oberflächenausführung der Tür gebürstet, Edelstahl-Kastengehäuse roh un bearbeitet (nicht für den Sichtbereich geeignet)

Einwurfschlitz Format B4/C4, Klappe 335 x 33 mm, optional mit **RS50**-Schrägeinwurf und 2-Punkt-Verriegelung, Namensschild aus Kunststoff, Zylinderschloss mit zwei Schlüsseln, Posthaltebügel. Tür DIN rechts angeschlagen, DIN links gegen Mehrpreis lieferbar. Entspricht der DIN EN 13724. Auch kombinierbar mit Kästen der „Schweren Baureihe“, siehe Seite 173.

DIN EN 13724	Maße in mm: B x H x T	S Pulver- beschichtet	A ALU Eloxiert	ES Edelstahl Standard	E Edelstahl komplett
Montagezuschlag pro Fach		•	•	•	•
440 JUMBO-Briefkasten* Klappe 335 x 33 mm,	23 l 370 x 440 x 145	10-1-10412	-	10-1-10442	10-1-40442
440 JUMBO-Briefkasten* Zeitungsklappe 335 x 50 mm, RS50 -Schrägeinwurf und 2-Punkt-Verriegelung,	23 l 370 x 440 x 145	10-1-10416	-	10-1-10446	10-1-40446
440 Renz-Paketkasten mit Paketkasten-Schloss inkl. zwei Schlüssel , optional gleichschließend wie Briefkasten	370 x 440 x 145 siehe Seite 318	10-2-10412	-	10-2-40442	-
440 Installations-/Info-/Blindkasten ohne Bestückung, z.B.: für max. 1 Sprechgitter und 14 Module	370 x 440 x 145	10-2-10411	-	10-2-10441	10-2-40441
110 Installations-/Info-/Blindkasten ohne Bestückung, z.B.: für max. 1 Sprechgitter und 2 Module	370 x 110 x 145	10-2-13311	-	10-2-13341	10-2-43341
440 Installations-/Info-/Blindkasten ohne Bestückung, z.B.: für max. 1 Sprechgitter und 2 Modul	140 x 440 x 145	10-2-17711	-	10-2-17741	10-2-47741
440 Mitteilungskasten mit Gravurfeld, Sichtfläche 315 x 344 mm (Gravuren siehe Seite 433)	370 x 440 x 145	10-2-10419	-	auf Anfrage	auf Anfrage (Rückwand nicht für Magnete geeignet)
Mitteilungskasten ohne Gravurfeld, Sichtfläche 315 x 386 mm	370 x 440 x 145	10-2-10418	-	auf Anfrage	auf Anfrage (Rückwand nicht für Magnete geeignet)
110 LED-Beleuchtungskasten mit Rundprofilnase zur Beleuchtung der Front, inkl. LED-Leuchte, anschlussfertig installiert, je lfm. 5,4 W Gravur auf ALU-Front bis max. 50 mm Höhe, bei Durchgravur mit Polyester ausgegossen (Gravuren siehe Seite 433)	lfm. x 110 x 100	10-3-13031	-	-	-
110 Beschriftungskasten ohne Rundprofilnase nicht beleuchtbar, Gravur bis max. 90 mm Höhe (Gravuren siehe Seite 433)	lfm. x 110 x 100	10-3-14131	-	-	-
ditto , beleuchtbar, inkl. LED-Leuchte, anschlussfertig installiert, je lfm. 5,4 W Gravur bis max. 70 mm Höhe, bei Durchgravur mit Polyester ausgegossen	lfm. x 110 x 100 (Edelstahl nach Angabe)	10-3-14031	-	10-3-19942	10-3-49942
Preisgünstige Alternative: ALU-Beschriftungsblende , nicht beleuchtbar, nur für QUADRA- und RS2000-Verkleidungen, Gravur bis max. 90 mm Höhe (Gravuren siehe Seite 433)	110 hoch	10-3-00134	-	-	-

Renz-System-Klappe **RSK** gedämpft und wasserableitend gegen Mehrpreis bei pulverbeschichtet lieferbar

CLASSIC **EXCLUSIVE** Putzabdeckrahmen für Anl. mit senkrechten Kästen

	Maße in mm	Pulver- beschichtet	ALU Eloxiert	Edelstahl
Eck-Putzabdeckrahmenprofil aus ALU oder Edelstahl V4A, auf Gehrung	20 x 32 x 2,5	10-5-33600	10-5-33600	-
	25 x 50 x 1	-	-	10-5-43800
Regenabweiser	12 x 20	10-6-39300	10-6-39300	-
Eck-Putzabdeckrahmenprofil aus ALU, auf Gehrung	40 x 48 x 2,5	10-5-33800	10-5-33800	-
	Regenabweiser	12 x 20	10-6-39300	10-6-39300
RS3000-Putzabdeckrahmenprofil aus ALU, Rundprofil mit Rundecken aus Zink-Druckguss	29 x 25 / 60 x 2 / R 11,5	10-5-34200	10-5-34200	-
	Regenabweiser	9,5 x 25	10-6-39100	10-6-39100
RS3100-Putzabdeckrahmenprofil aus ALU, Rundprofil mit Rundecken aus Zink-Druckguss	58 x 57 / 80 x 2 / R 24,5	10-5-34300	10-5-34300	-
	Regenabweiser	31 x 52	10-6-39400	10-6-39400
PRISMA-Putzabdeckrahmen aus korrosionsbeständigem und pulverbeschichtetem Galfan-Stahl oder Edelstahl V4A, mit Regenschutzüberstand	Anlagenbreite + 88 Anlagenhöhe + 77	10-5-15500	-	10-5-45500
Schattenfugenrahmen aus ALU, auf Gehrung	10,5 x 40 x 2,5	10-5-34600	10-5-34600	-

Techn. Daten FS, AP, UP

Verkleidungen für Anlagen mit senkrechten Kästen

CLASSIC

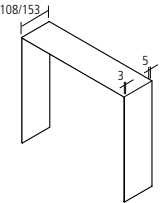
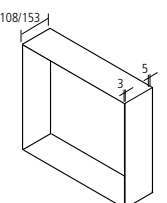
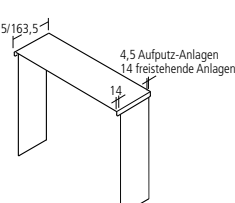
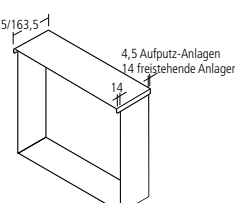
	Maße in mm	Pulver- beschichtet	ALU Eloxiert	Edelstahl V4A
 <p>BASIC (A), 3-seitig für Aufputz- und freistehende Anlagen, für den regengeschützten Bereich</p> <p>Max. Abwicklung (Höhe + Breite + Höhe) 2980 mm</p>				
 <p>BASIC (A), 4-seitig für Aufputz- und freistehende Anlagen, für den regengeschützten Bereich</p> <p>Max. Abwicklung (Höhe + Breite + Höhe) 2980 mm</p>				
 <p>BASIC (B), 3-seitig für Aufputz- und freistehende Anlagen, mit Dachüberstand</p> <p>Max. Rastergröße (b/h x h/b): 2500 x 2500</p>				
 <p>BASIC (B), 4-seitig für Aufputz- und freistehende Anlagen, mit Dachüberstand</p> <p>Max. Rastergröße (b/h x h/b): 2500 x 2500</p>				

EXCLUSIVE

Verkleidungen für Anlagen mit senkrechten Kästen

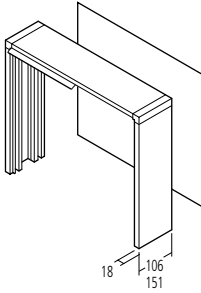
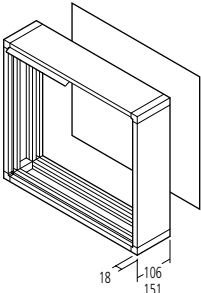
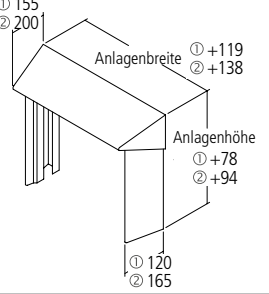
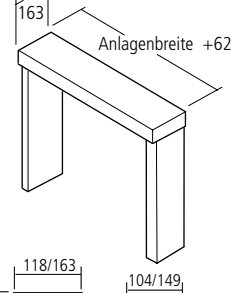
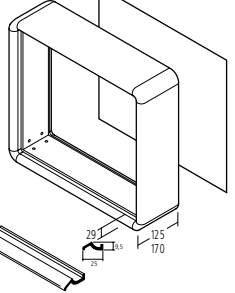
	Maße in mm	Pulver- beschichtet	ALU Eloxiert	Edelstahl V4A
 <p>QUADRA, 3-seitig für Aufputz- und freistehende Anlagen aus ALU, mit Ecken aus Zink-Druckguss, mit Regenabweiser (nur bei Außenmontage) Max. Rastergröße: Aufputz: 1850 x 1110 mm oder 1110 x 1850 mm, freistehend: 1250 x 1100 mm oder 1100 x 1250 mm</p>				
 <p>QUADRA, 4-seitig für Aufputz- und freistehende Anlagen aus ALU, mit Ecken aus Zink-Druckguss, mit Regenabweiser (nur bei Außenmontage) Max. Rastergröße: Aufputz: 2600 x 1110 mm oder 1110 x 2600 mm, freistehend: 1850 x 1100 mm oder 1100 x 1850 mm</p>				
 <p>PRISMA für Aufputz-Anlagen aus korrosionsgeschütztem und pulverbeschichtetem Galfan-Stahl oder Edelstahl V4A, mit Regenschutzüberstand, Max. Rastergröße (100 mm tiefe Kästen): 2150 x 1320 mm Max. Rastergröße (145 mm tiefe Kästen): 2050 x 1100 mm</p>				
 <p>TETRO für Aufputz-Anlagen mit geradem Dach, aus korrosionsgeschütztem und pulverbeschichtetem Galfan-Stahl oder Edelstahl V4A, mit Regenschutzüberstand Max. Rastergröße: 2000 x 1100 mm</p>				
 <p>RS2000 für Aufputz- und freistehende Anlagen Verkleidungsprofil aus ALU mit Runddecken aus Zink-Druckguss Max. Rastergröße: 2600 x 1100 oder 1100 x 2600 mm</p>				

Techn. Daten
FS, AP, UP

Ständer für Anlagen mit senkrechten Kästen

CLASSIC **EXCLUSIVE**

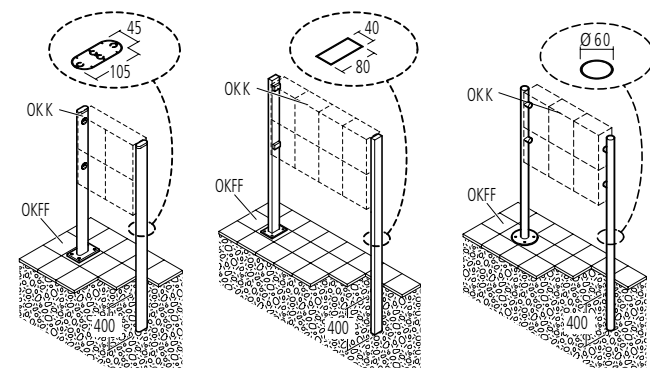

Empfohlene Anlagenhöhe ohne Bodeneinstand:
 ab OKFF (Oberkante Fertigfußboden) bis OKK (Oberkante Kasten):
 bis 220 mm Rasterhöhe = 1100 mm Gesamthöhe
 221 – 500 mm Rasterhöhe = 1200 mm Gesamthöhe
 501 – 830 mm Rasterhöhe = 1400 mm Gesamthöhe
 831 – 990 mm Rasterhöhe = 1600 mm Gesamthöhe
 ab 991 mm Rasterhöhe = 1700 mm Gesamthöhe
 Bei Anlagen zum Einbetonieren 400 mm dazurechnen.

Werkstoffnummer Edelstahl V4A: 1.4404 (V4A), Oberflächenausführung: geschliffen
 Werkstoffnummer Edelstahl V2A: 1.4301 (V2A), Oberflächenausführung: geschliffen

Weitere Ständer für größere Anlagen bzw. höheres Gewicht auf Anfrage.
 Folgende Gestelle sind nicht für PRISMA- und TETRO-Verkleidungen geeignet.

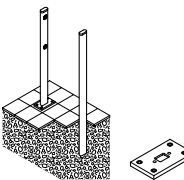
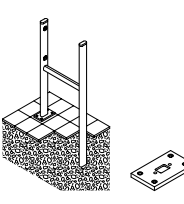
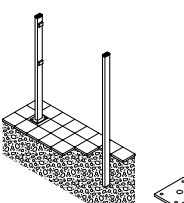
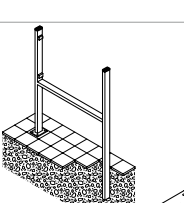
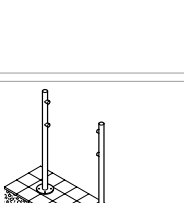
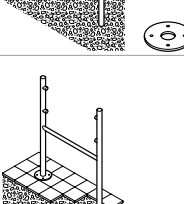
	Maße in mm	Pulverbeschichtet	ALU Eloxiert	Edelstahl V2A	Edelstahl V4A
 Kabelleerrohr mit Zugdraht		10-9-00010	10-9-00010	10-9-00010	10-9-00010
 Ovalrohrständer 105 x 45 mm ohne Quertraverse aus ALU, max. Rasterbreite: 1250 mm, max. Anlagengewicht ² zum Einbetonieren: 120 kg / mit Fußplatten: 75 kg					
Ovalrohr aus ALU mit Zinkdruckguss-Abdeckkappe	105 x 45	10-7-36500	10-7-36500	–	–
Fußplatte aus ALU-Guss , pulverbeschichtet	130 x 220 x 18	10-9-89045	–	–	–
 Ovalrohrständer 105 x 45 mm mit Quertraverse aus ALU, max. Rasterbreite: 2000 mm, max. Anlagengewicht ² zum Einbetonieren: 120 kg / mit Fußplatten: 75 kg					
Ovalrohr aus ALU mit Zinkdruckguss-Abdeckkappe	105 x 45	10-7-36507	10-7-36507	–	–
Quertraverse aus ALU unten	60 x 68	•	•	–	–
Fußplatte aus ALU-Guss , pulverbeschichtet	130 x 220 x 18	10-9-89045	–	–	–
 Rechteckrohrständer ohne Quertraverse* aus Stahl ¹ oder Edelstahl V2A bzw. V4A, max. Rasterbreite: 1250 mm, max. Anlagengewicht ² Einbetonieren: 150 kg / mit Fußplatten: 100 kg					
Rechteckrohr mit schwarzer Kunststoff-Abdeckkappe (bei Edelstahl V4A oben geschlossen)	80 x 40	10-7-29900	–	10-7-49910	10-7-49900
Fußplatte aus Stahl¹ oder Edelstahl , geschweißt	Stahl 120 x 160 x 4 Edelstahl 120 x 160 x 6	10-9-52002	–	10-9-52071	10-9-52027
 Rechteckrohrständer mit Quertraverse* aus Stahl ¹ oder Edelstahl V2A bzw. V4A, max. Rasterbreite: 2000 mm, max. Anlagengewicht ² Einbetonieren: 150 kg / mit Fußplatten: 100 kg					
Rechteckrohr mit schwarzer Kunststoff-Abdeckkappe (bei Edelstahl V4A oben geschlossen)	80 x 40	10-7-29607	–	10-7-49917	10-7-49907
Schweißzuslag für Quertraverse (2 St. notwendig)		•	–	•	•
Fußplatte aus Stahl¹ oder Edelstahl , geschweißt	Stahl 120 x 160 x 4 Edelstahl 120 x 160 x 6	10-9-52002	–	10-9-52071	10-9-52027
 Rundrohrständer ohne Quertraverse aus Stahl ¹ oder Edelstahl V2A bzw. V4A, max. Rasterbreite: 1250 mm, max. Anlagengewicht ² Einbetonieren: 150 kg / mit Fußplatten: 100 kg					
Rundrohr (oben geschlossen)	Ø 60	10-7-55000	–	10-7-45010	10-7-45000
Fußplatte aus Stahl¹ oder Edelstahl , geschweißt	Ø 200 x 6	10-9-52016	–	10-9-52072	10-9-52028
 Rundrohrständer mit Quertraverse aus Stahl ¹ oder Edelstahl V4A, max. Rasterbreite: 2000 mm, max. Anlagengewicht ² Einbetonieren: 150 kg / mit Fußplatten: 100 kg					
Rundrohr (oben geschlossen)		10-7-55007	–	–	10-7-47007
Quertraverse unten		•	–	–	•
Schweißzuslag für Quertraverse (2 St. notwendig)		•	–	–	•
Fußplatte aus Stahl¹ oder Edelstahl , geschweißt	Ø 200 x 6	10-9-52016	–	–	10-9-52028

EXCLUSIVE

Gestelle für Anlagen mit senkrechten Kästen

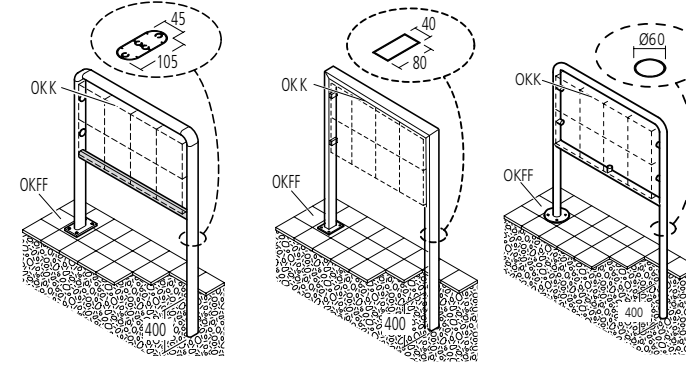

Empfohlene Anlagenhöhe ohne Bodeneinstand:
 ab OKFF (Oberkante Fertigfußboden) bis OKK (Oberkante Kasten):
 bis 220 mm Rasterhöhe = 1100 mm Gesamthöhe
 221 – 500 mm Rasterhöhe = 1200 mm Gesamthöhe
 501 – 830 mm Rasterhöhe = 1400 mm Gesamthöhe
 831 – 990 mm Rasterhöhe = 1600 mm Gesamthöhe
 ab 991 mm Rasterhöhe = 1700 mm Gesamthöhe
 Bei Anlagen zum Einbetonieren 400 mm dazurechnen.

Werkstoffnummer Edelstahl V4A: 1.4404 (V4A), Oberflächenausführung: geschliffen
 Werkstoffnummer Edelstahl V2A: 1.4301 (V2A), Oberflächenausführung: geschliffen

Weitere Gestelle für größere Anlagen bzw. höheres Gewicht auf Anfrage.
 Folgende Gestelle sind nicht für PRISMA- und TETRO-Verkleidungen geeignet.

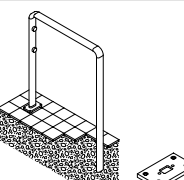
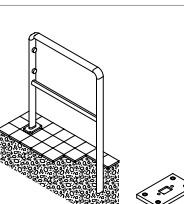
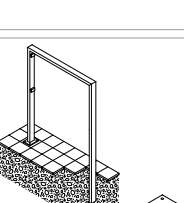
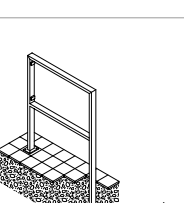
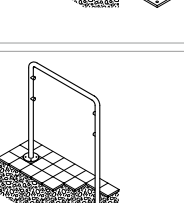
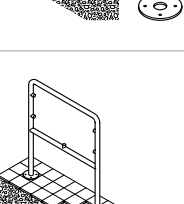
	Maße in mm	Pulverbeschichtet	Edelstahl V2A	Edelstahl V4A
 Kabelleerrohr mit Zugdraht		10-9-00010	10-9-00010	10-9-00010
 Ovalrohrgestell 105 x 45 mm ohne Quertraverse aus ALU, max. Rasterbreite: 1250 mm				
Ovalrohr aus ALU	105 x 45	10-7-36100	–	–
Bogenteil aus ALU-Guss	105 x 45/R. 97	•	–	–
Fußplatte aus ALU-Guss , pulverbeschichtet	130 x 220 x 18	10-9-89045	–	–
 Ovalrohrgestell 105 x 45 mm mit Quertraverse aus ALU, max. Rasterbreite: 2000 mm, max. Anlagengewicht ² zum Einbetonieren: 120 kg / mit Fußplatten: 75 kg				
Ovalrohr aus ALU	105 x 45	10-7-36107	–	–
Quertraverse aus ALU unten	60 x 68	•	–	–
Bogenteil aus ALU-Guss	105 x 45/R. 97	•	–	–
Fußplatte aus ALU-Guss , pulverbeschichtet	130 x 220 x 18	10-9-89045	–	–
 Rechteckrohrgestell ohne Quertraverse* aus Stahl ¹ oder Edelstahl V2A bzw. V4A, max. Rasterbreite: 1250 mm				
Rechteckrohr	80 x 40	10-7-29700	10-7-49710	10-7-49700
Schweißzuslag (2 Stück notwendig)		•	•	•
Fußplatte aus Stahl¹ oder Edelstahl , geschweißt	120 x 160 x 4	10-9-52002	10-9-52071	10-9-52027
 Rechteckrohrgestell mit Quertraverse* aus Stahl ¹ oder Edelstahl V2A bzw. V4A, max. Rasterbreite: 2000 mm, max. Anlagengewicht ² zum Einbetonieren: 150 kg / mit Fußplatten: 100 kg				
Rechteckrohr	80 x 40	10-7-29707	10-7-49717	10-7-49707
Schweißzuslag (4 Stück notwendig)		•	•	•
Fußplatte aus Stahl¹ oder Edelstahl , geschweißt	120 x 160 x 4	10-9-52002	10-9-52071	10-9-52027
 Rundrohrgestell ohne Quertraverse aus Stahl ¹ oder Edelstahl V4A, max. Rasterbreite: 1250 mm				
Rundrohr	Ø 60	10-7-54700	–	10-7-44700
Rundrohr-Bogenteil , geschweißt		•	–	•
Fußplatte aus Stahl¹ oder Edelstahl V4A , geschweißt	Ø 200 x 6	10-9-52016	–	10-9-52028
 Rundrohrgestell mit Quertraverse aus Stahl ¹ oder Edelstahl V4A, max. Rasterbreite: 2000 mm, max. Anlagengewicht ² zum Einbetonieren: 150 kg / mit Fußplatten: 100 kg				
Rundrohr	Ø 60	10-7-54707	–	10-7-44007
Rundrohr-Bogenteil , geschweißt		•	–	•
Schweißzuslag für Quertraverse (2 Stück notwendig)		•	–	•
Fußplatte aus Stahl¹ oder Edelstahl V4A , geschweißt	Ø 200 x 6	10-9-52016	–	10-9-52028

Gestelle für Anlagen mit senkrechten Kästen

EXCLUSIVE

	Maße in mm	Pulverbeschichtet	ALU Eloxiert	Edelstahl V4A
Kabelleerrohr mit Zugdraht		10-9-00010	10-9-00010	10-9-00010
RS2000-Verkleidungsgestell aus ALU, Verkleidungsprofil mit Rundercken (R 11,5 mm) aus Zink-Druckguss Max. Rasterbreite: 2400 mm Max. Anlagengewicht ² zum Einbetonieren: 120 kg Max. Anlagengewicht ² mit Fußplatten: 75 kg				
Ausführung für 100 mm tiefe Kästen Fußplatte aus ALU-Guss, pulverbeschichtet, für Profil 125	125 x 29 130 x 220	–	10-7-35207 10-9-89008	–
Ausführung für 145 mm tiefe Kästen Fußplatte aus ALU-Guss, pulverbeschichtet, für Profil 170	170 x 29 150 x 275	–	10-7-35307 10-9-89010	–
Rückwandverkleidung aus ALU bei Aufstellung im Freien notwendig	2,0 dick	–	10-7-00031	–
Regenabweiser	9,5 x 25	–	10-6-39100	–
PRISMA-Verkleidungsgestell aus Stahl ¹ oder Edelstahl V4A, mit Regenschutzüberstand, mit Regenschutzüberstand, Max. Rasterbreite: 2000 mm, max. Anlagengewicht ² zum Einbetonieren: 120 kg / mit Fußplatten: 75 kg				
Ausführung für 100 mm tiefe Kästen		10-7-16000	–	10-7-46000
Ausführung für 145 mm tiefe Kästen		10-7-16100	–	10-7-46100
Rückwandverkleidung aus Galfan-Stahl oder Edelstahl V4A, grundsätzlich notwendig	0,75 dick	10-7-00018	–	10-7-00048
Fußplatte aus Stahl oder Edelstahl V4A, geschweißt	160 x 275 x 4	10-9-52033	–	10-9-52042
TETRO-Verkleidungsgestell aus Stahl ¹ oder Edelstahl V4A, mit Regenschutzüberstand, Ständerabdeckungen abschließbar. Max. Rasterbreite: 1990 mm, max. Gestellhöhe: 2000 mm, max. Anlagengewicht ² zum Einbetonieren: 120 kg / mit Fußplatten: 75 kg				
Ausführung für 100 mm tiefe Kästen	26 x 101/118	10-7-18100	–	10-7-48100
Ausführung Flachdach für 100 mm tiefe Kästen	26/4 x 101/104	10-7-18120	–	10-7-48120
Ausführung Flachdach für den regengeschützten Bereich			•	•
Quertraverse, ab 1251 mm Rasterbreite notwendig			•	•
Fußplatte aus Stahl, geschweißt, für 100 mm tiefe Kästen	65 x 180 x 4	10-9-00372	–	–
Ausführung für 145 mm tiefe Kästen	26 x 146/163	10-7-18200	–	10-7-48200
Ausführung Flachdach für 145 mm tiefe Kästen	26/4 x 146/149	10-7-18220	–	10-7-48220
Ausführung Flachdach für den regengeschützten Bereich			•	•
Quertraverse, ab 1251 mm Rasterbreite notwendig			•	•
Fußplatte aus Stahl, geschweißt, für 145 mm tiefe Kästen	65 x 225 x 4	10-9-00373	–	–
LED-Beleuchtung je lfm 5,4 W optional im Dachüberstand integrierbar. (nicht für Flachdach) 12V AC/DC ohne Netzteil		10-9-00392	–	10-9-00392
Rückwandverkleidung aus Galfan-Stahl oder Edelstahl V4A grundsätzlich notwendig	0,75 dick	10-7-00019	–	10-7-00049
TETRO-Säule aus Stahl ¹ oder Edelstahl V4A, mit Regenschutzüberstand Säule kann nicht einbetoniert werden. Max. Säulenhöhe: 2000 mm				
Ausführung für 100 mm tiefe Kästen	26 x 101	10-7-19100	–	10-7-49100
Ausführung für 145 mm tiefe Kästen	26 x 146	10-7-19200	–	10-7-49200
LED-Beleuchtung je lfm 5,4 W optional im Dachüberstand integrierbar. (nicht für Flachdach) 12V AC/DC ohne Netzteil		10-9-00392	–	10-9-00392
Rückwandverkleidung aus Galfan-Stahl oder Edelstahl V4A grundsätzlich notwendig	0,75 dick	10-7-00019	–	10-7-00049
Fußplatte geschweißt	6,0 dick	10-9-01299	–	10-9-01300
Erdstück für TETRO-Säule		10-9-01301	–	10-9-01302

CLASSIC EXCLUSIVE Briefkästen „Schwere Baureihe“ / Paketkasten

	Maße in mm: B x H x T	S Pulverbeschichtet	A ALU Eloxiert	ES Edelstahl Standard	E Edelstahl komplett																		
Montagezuschlag pro Fach		•	•	•	•																		
Briefkästen mit Klappe*																							
Senkrechter Briefkasten Modellgruppe 10	individuell	10-1-59912	10-1-59932	10-1-59942	10-1-69942																		
Waagerechter Briefkasten Modellgruppe 13	individuell	13-1-59912	13-1-59932	13-1-59942	13-1-69942																		
Bei Bestellung bitte unbedingt exakte Maße angeben.																							
Lieferbare Maße für Briefkästen „Schwere Baureihe“: Senkrechte Kästen, Modellgruppe 10: Breite von 320 bis 900 mm, Höhe von 330 bis 990 mm, Tiefe von 100 bis 145 mm (max. 126 l) Waagerechte Kästen, Modellgruppe 13: Breite von 415 bis 900 mm, Höhe von 330 bis 990 mm, Tiefe von 270 bis 500 mm (max. 441 l)																							
Paketkasten mit Paketkasten-Schloss inkl. zwei Schlüssel. Tür DIN rechts angeschlagen. Tür und Gehäuse in RAL-Farbe gegen Mehrpreis lieferbar. Sondergrößen auf Anfrage.	<table border="1"> <tr> <td>1300</td> <td>520 x 660 x 385</td> <td>13-2-55012</td> <td>–</td> <td>13-2-65042</td> <td>–</td> </tr> <tr> <td>1780</td> <td>600 x 770 x 385</td> <td>13-2-13512</td> <td>–</td> <td>13-2-43542</td> <td>–</td> </tr> <tr> <td>1540</td> <td>740 x 770 x 270</td> <td>13-2-13612</td> <td>–</td> <td>13-2-43642</td> <td>–</td> </tr> </table>	1300	520 x 660 x 385	13-2-55012	–	13-2-65042	–	1780	600 x 770 x 385	13-2-13512	–	13-2-43542	–	1540	740 x 770 x 270	13-2-13612	–	13-2-43642	–				
1300	520 x 660 x 385	13-2-55012	–	13-2-65042	–																		
1780	600 x 770 x 385	13-2-13512	–	13-2-43542	–																		
1540	740 x 770 x 270	13-2-13612	–	13-2-43642	–																		
Optional gleichschließend wie Briefkästen.																							
Weitere Infos siehe Seite 318																							
Installations-/Info-/Blindkästen ohne Bestückung*																							
Senkrechter Installations-/Info-/Blindkasten Modellgruppe 10	individuell	10-2-59911	10-2-59931	10-2-59941	10-2-69941																		
Waagerechter Installations-/Info-/Blindkasten Modellgruppe 13	individuell	13-2-59911	13-2-59931	13-2-59941	13-2-69941																		
Bei Bestellung bitte unbedingt exakte Maße angeben.																							
Lieferbare Maße für Installations-/Info-/Blindkästen „Schwere Baureihe“: Senkrechte Kästen, Modellgruppe 10: Breite von 260 bis 900 mm, Höhe von 330 bis 990 mm, Tiefe von 100 bis 145 mm. Waagerechte Kästen, Modellgruppe 13: Breite von 260 bis 900 mm, Höhe von 330 bis 990 mm, Tiefe von 270 bis 500 mm.																							
Diese Installationskästen sind auf Anfrage auch mit zweiflügeliger Tür lieferbar.																							

Techn. Daten FS, AP, UP

Diese Kästen sind nur mit Säulen bestellbar (nicht als Einzelkästen)

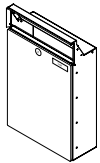
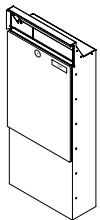
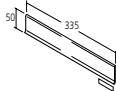
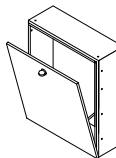
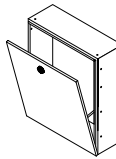
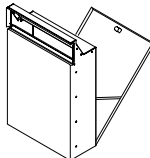
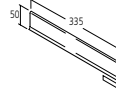
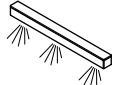

		Maße in mm	Pulver- beschichtet	Edelstahl V4A	
Alle Briefkästen mit Zylinderschloss und zwei Schlüssel ausgestattet.					
550		Briefkasten BK 550 Briefkasten-Entnahme von vorn, Tür und Gehäuse aus korrosionsgeschütztem und pulverbeschichtetem Galfan-Stahl, Kipptür 335 x 440 mm mit Öffnungsbegrenzern, RSA2 -Namensschild in Metallausführung	20 l	335 x 550 x 140	15-1-11112 15-1-41142
770		Briefkasten BK 770 (XXL) Briefkasten-Entnahme von vorn, Tür und Gehäuse aus korrosionsgeschütztem und pulverbeschichtetem Galfan-Stahl, Kipptür 335 x 440 mm mit Öffnungsbegrenzern, RSA2 -Namensschild in Metallausführung	30 l	335 x 770 x 140	15-1-11212 15-1-41242
		Renz-System-Klappe Renz-System-Klappe RSK mit Schrägeinwurf für Format C4/B4/A3 (bei XXL-Kasten auch C3) mit Entnahmesicherung		335 x 50	15-4-52545 15-4-82845
440		Depotkasten 440 Tür und Gehäuse aus korrosionsgeschütztem und pulverbeschichtetem Galfan-Stahl, Kipptür 335 x 440 mm mit Öffnungsbegrenzern, mit Drehverschluss	20 l	335 x 440 x 140	15-2-11014 15-2-41044
440		Renz-Paketkasten Renz-Paketkasten, Tür und Gehäuse aus korrosionsgeschütztem und pulverbeschichtetem Galfan-Stahl, Kipptür 335 x 440 mm mit Öffnungsbegrenzern, mit Paketkastenschloss, optional gleichschließend wie Briefkasten	20 l	335 x 440 x 140	15-2-11012 15-2-41042
550		Durchwurfbriefkasten BK 550 DW Tür und Gehäuse aus korrosionsgeschütztem und pulverbeschichtetem Galfan-Stahl, rückseitige Kipptür 335 x 440 mm mit Öffnungsbegrenzern, RSA2 -Namensschild in Metallausführung	20 l	335 x 550 x 140	15-1-11113 15-1-41143
		Renz-System-Klappe Renz-System-Klappe RSK mit Schrägeinwurf für Format C4 / B4 / A3 mit Entnahmesicherung und RSA2 -Namensschild in Metallausführung unterhalb Klappe		335 x 50	15-4-52547 15-4-82847
		LED-Leuchte aus pulverbeschichtetem ALU oder mit Edelstahlblech ummantelt inkl. 21 weißen Leuchtdioden, 12 Volt AC/DC, 1 Watt, mit Trafo (Anschluss 230 V), Schutzart IP43		335 x 35 x 22	15-3-11316 15-3-41346

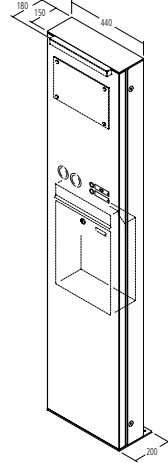
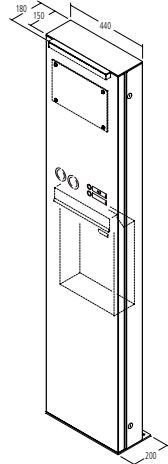
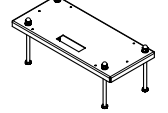
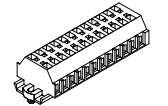
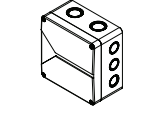
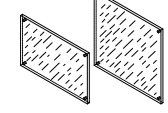

		Maße in mm	Pulver- beschichtet	Edelstahl V4A
	Freistehende Säule Säule aus korrosionsgeschütztem und pulverbeschichtetem Galfan-Stahl oder Edelstahl V4A freistehend, inkl. Fußplatte (6 mm dick), Höhe variabel von 500 bis 2000 mm, Tür DIN links angeschlagen dito, jedoch Tür DIN rechts angeschlagen	440 x Höhe x 150 440 x Höhe x 150	15-7-16600 15-7-16610	15-7-46600 15-7-46610
	Freistehende Durchwurf-Säule Säule aus korrosionsgeschütztem und pulverbeschichtetem Galfan-Stahl oder Edelstahl V4A freistehend, inkl. Fußplatte (6 mm dick), Höhe variabel von 500 bis 2000 mm, Tür DIN links angeschlagen dito, jedoch Tür DIN rechts angeschlagen	440 x Höhe x 150 440 x Höhe x 150	15-7-16700 15-7-16710	15-7-46700 15-7-46710
	Erdstück für Säulen zum Einbetonieren als Montagehilfe für freistehende Säulen, inkl. Befestigungsmaterial, korrosionsgeschützt	440 x 160 x 200	15-9-52059	15-9-52060
	Elektro-Installations-Set für 12 Volt inkl. Verkabelung, Anschluss der Taster und der Klemmleiste Bei Einbau von Modulen, Tastern usw. in die freistehende Säule notwendig.		15-9-00075	15-9-00075
	Elektro-Installations-Set für 230 Volt inkl. Verkabelung, Anschluss der Lampe und Übergabedose Bei Einbau von Lampen usw. in die freistehende Säule notwendig.		15-9-00157	15-9-00157
	Acrylglaschild für Beschriftungen (klar/durchsichtig) inkl. Befestigungsmaterial (Mehrpreis für Beschriftung auf Anfrage)	335 x 215 x 5 335 x 325 x 5	15-9-00155 15-9-00156	15-9-00155 15-9-00156

Waagerechte Kästen 260 x H x 385 mm

CLASSIC **EXCLUSIVE**

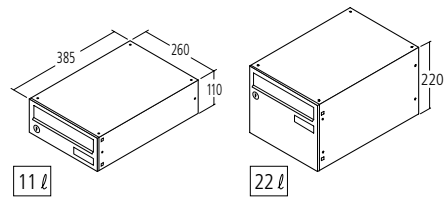

Sprech-/Klingelsysteme
siehe Seite 396

Optionen
siehe Seite 420

- S Standard Stahl:** Tür und Gehäuse aus korrosionsgeschütztem und pulverbeschichtetem Galfan-Stahl, Klappe aus pulverbeschichtetem ALU (Voranoxidation der Klappe empfohlen, siehe Seite 441), gegen Aufpreis auch mit Renz-System-Klappe **RSK** lieferbar
- A ALU eloxiert:** Tür und Klappe aus eloxiertem ALU, Gehäuse aus korrosionsgeschütztem und pulverbeschichtetem Galfan-Stahl RAL 9007
- ES Edelstahl Standard:** Gehäuse aus korrosionsgeschütztem und in RAL 9007 pulverbeschichtetem Galfan-Stahl, Tür und Renz-System-Klappe **RSK** aus Edelstahl V4A (Werkstoffnummer: 1.4404), Oberflächenausführung der Tür gebürstet
- E Edelstahl komplett:** Gehäuse, Tür und Renz-System-Klappe **RSK** aus Edelstahl V4A (Werkstoffnummer: 1.4404), Oberflächenausführung der Tür gebürstet, Edelstahl-Kastengehäuse roh unbearbeitet (nicht für den Sichtbereich geeignet)

Einwurfschlitz Format C4, 230 x 30/33 mm (ohne/mit Klappe), Namensschild aus Kunststoff, Zylinderschloss mit zwei Schlüssel. Tür DIN rechts angeschlagen, DIN links gegen Mehrpreis lieferbar. Entspricht der DIN EN 13724.

DIN EN 13724		Maße in mm: B x H x T	S Pulver- beschichtet	A ALU Eloxiert	ES Edelstahl Standard	E Edelstahl komplett
	Montagezuschlag pro Fach		•	•	•	•
110	Briefkasten ohne Klappe (DIN EN 13724 nur bei Innenmontage)	110 260 x 110 x 385	13-1-11811	–	–	–
220	Briefkasten ohne Klappe (DIN EN 13724 nur bei Innenmontage)	220 260 x 220 x 385	13-1-14911	–	–	–
330	Briefkasten ohne Klappe (DIN EN 13724 nur bei Innenmontage)	320 260 x 330 x 385	13-1-17411	–	–	–
110	Briefkasten mit pulverbesch. ALU-Klappe	110 260 x 110 x 385	13-1-11812	13-1-11832	13-1-11842	13-1-41842
220	Briefkasten mit pulverbesch. ALU-Klappe	220 260 x 220 x 385	13-1-14912	13-1-14932	13-1-14942	13-1-44942
330	Briefkasten mit pulverbesch. ALU-Klappe	320 260 x 330 x 385	13-1-17412	13-1-17432	13-1-17442	13-1-47442
50	Mehrpreis Zeitungsklappe anstelle der Standardklappe (nicht geeignet für 110 mm hohe Kästen)	230 x 50	•	•	•	•
110	Installations-/Info-/Blindkasten ohne Bestückung z.B.: für max. 1 Sprechgitter und 1 Modul	260 x 110 x 385	13-2-11811	13-2-11831	13-2-11841	13-2-41841
220	Installations-/Info-/Blindkasten ohne Bestückung z.B.: für max. 1 Sprechgitter und 4 Module	260 x 220 x 385	13-2-14911	13-2-14931	13-2-14941	13-2-44941
330	Installations-/Info-/Blindkasten ohne Bestückung z.B.: für max. 1 Sprechgitter und 7 Module	260 x 330 x 385	13-2-17411	13-2-17431	13-2-17441	13-2-47441
330	Installations-/Info-/Blindkasten ohne Bestückung z.B.: für max. 1 Sprechgitter und 1 Modul	140 x 330 x 385	13-2-18411	13-2-18431	13-2-18441	13-2-48441

Renz-System-Klappe **RSK** gedämpft und wasserableitend gegen Mehrpreis bei pulverbeschichtet lieferbar

Waagerechte Kästen 260 x H x 385 mm

CLASSIC **EXCLUSIVE**

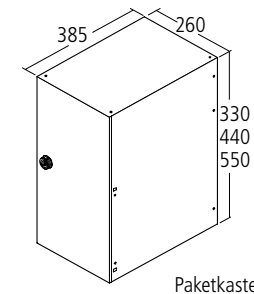

Paketkasten

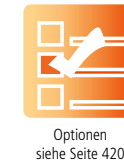

Optionen
siehe Seite 420

- S Standard Stahl:** Tür und Gehäuse aus korrosionsgeschütztem und pulverbeschichtetem Galfan-Stahl, Klappe aus pulverbeschichtetem ALU (Voranoxidation der Klappe empfohlen, siehe Seite 441), gegen Aufpreis auch mit Renz-System-Klappe **RSK** lieferbar
- A ALU eloxiert:** Tür und Klappe aus eloxiertem ALU, Gehäuse aus korrosionsgeschütztem und pulverbeschichtetem Galfan-Stahl RAL 9007
- ES Edelstahl Standard:** Gehäuse aus korrosionsgeschütztem und in RAL 9007 pulverbeschichtetem Galfan-Stahl, Tür und Renz-System-Klappe **RSK** aus Edelstahl V4A (Werkstoffnummer: 1.4404), Oberflächenausführung der Tür gebürstet
- E Edelstahl komplett:** Gehäuse, Tür und Renz-System-Klappe **RSK** aus Edelstahl V4A (Werkstoffnummer: 1.4404), Oberflächenausführung der Tür gebürstet, Edelstahl-Kastengehäuse roh unbearbeitet (nicht für den Sichtbereich geeignet)

		Maße in mm: B x H x T	S Pulver- beschichtet	A ALU Eloxiert	ES Edelstahl Standard	E Edelstahl komplett
	Paketkasten mit Paketkasten-Schloss inklusive zwei Schlüssel, optional gleichschließend wie Briefkasten	320 260 x 330 x 385	13-2-17412	–	13-2-47442	auf Anfrage
		430 260 x 440 x 385	13-2-19212	–	13-2-49242	auf Anfrage
	Weitere Infos siehe Seite 318	540 260 x 550 x 385	13-2-10612	–	13-2-40642	auf Anfrage
	Dazu passend: Herausnehmbarer Zwischenboden (nur in Verbindung mit Briefkästen), zur Volumenvergrößerung bei längerer Abwesenheit, siehe Seite 332		66-9-00442	–	66-9-00442	–
220	Depotkasten mit Drehverschluss	260 x 220 x 385	13-2-14914	13-2-14934	–	–
330	Mitteilungskasten mit Gravurfeld, Gravur bis max. 40 mm Höhe Sichtfläche 205 x 234 mm (Gravuren siehe Seite 433)	260 x 330 x 385	13-2-17419	auf Anfrage	auf Anfrage	auf Anfrage (Rückwand nicht für Magnete geeignet)
330	Mitteilungskasten ohne Gravurfeld, Sichtfläche 205 x 276 mm	260 x 330 x 385	13-2-17418	auf Anfrage	auf Anfrage	auf Anfrage (Rückwand nicht für Magnete geeignet)
330	Abfallbehälter mit Papiercontainer, Zeitungsklappe 50 mm hoch	260 x 330 x 385	13-1-17417	–	–	–
110	LED-Beleuchtungskasten mit Rundprofilnase Beleuchtung der Anlage, inkl. LED-Leuchte, anschlussfertig installiert, je lfm. 5,4 W Gravur auf ALU-Profil bis max. 50 mm Höhe, bei Durchgravur mit Polyester ausgegossen (Gravuren siehe Seite 433)	lfm. x 110 x 385	13-3-13831	13-3-13831	–	–
110	Beschriftungskasten ohne Rundprofilnase nicht beleuchtbar, Gravur bis max. 90 mm Höhe (Gravuren siehe Seite 433)	lfm. x 110 x 385	13-3-14931	13-3-14931	–	–
330	Beschriftungskasten beleuchtbar, inkl. LED-Leuchte, anschlussfertig installiert, je lfm. 5,4 W Gravur bis max. 70 mm Höhe, bei Durchgravur mit Polyester ausgegossen (Gravuren siehe Seite 433)	lfm. x 110 x 385	13-3-14831	13-3-14831	13-3-19942	13-3-49942

Waagerechte Kästen 300 x H x 385 mm

CLASSIC **EXCLUSIVE**

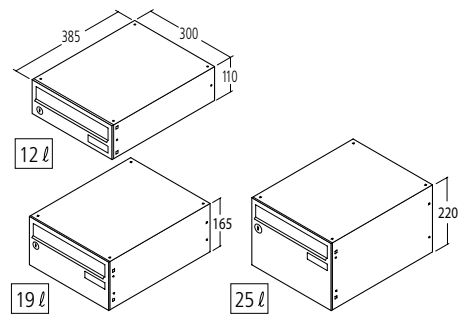

- S Standard Stahl:** Tür und Gehäuse aus korrosionsgeschütztem und pulverbeschichtetem Galfan-Stahl, Klappe aus pulverbeschichtetem ALU (Voranoxidation der Klappe empfohlen, siehe Seite 441), gegen Aufpreis auch mit Renz-System-Klappe **RSK** lieferbar
- A ALU eloxiert:** Tür und Klappe aus eloxiertem ALU, Gehäuse aus korrosionsgeschütztem und pulverbeschichtetem Galfan-Stahl RAL 9007
- ES Edelstahl Standard:** Gehäuse aus korrosionsgeschütztem und in RAL 9007 pulverbeschichtetem Galfan-Stahl, Tür und Renz-System-Klappe **RSK** aus Edelstahl V4A (Werkstoffnummer: 1.4404), Oberflächenausführung der Tür gebürstet
- E Edelstahl komplett:** Gehäuse, Tür und Renz-System-Klappe **RSK** aus Edelstahl V4A (Werkstoffnummer: 1.4404), Oberflächenausführung der Tür gebürstet, Edelstahl-Kastengehäuse roh unbearbeitet (nicht für den Sichtbereich geeignet)

Einwurfschlitz Format C4 und B4, 265x30/33 mm (ohne/mit Klappe), Namensschild aus Kunststoff, Zylinderschloss mit zwei Schlüssel. Tür DIN rechts angeschlagen, DIN links gegen Mehrpreis lieferbar. Entspricht der DIN EN 13724.

DIN EN 13724		Maße in mm: B x H x T	S Pulver- beschichtet	A ALU Eloxiert	ES Edelstahl Standard	E Edelstahl komplett
	Montagezuschlag pro Fach		•	•	•	•
110	Briefkasten ohne Klappe (DIN EN 13724 nur bei Innenmontage)	12L 300 x 110 x 385	13-1-12911	-	-	-
220	Briefkasten ohne Klappe (DIN EN 13724 nur bei Innenmontage)	25L 300 x 220 x 385	13-1-15511	-	-	-
330	Briefkasten ohne Klappe (DIN EN 13724 nur bei Innenmontage)	37L 300 x 330 x 385	13-1-17911	-	-	-
110	Briefkasten 110 mm hoch mit Klappe	12L 300 x 110 x 385	13-1-12912	13-1-12932	13-1-12942	13-1-42942
165	Briefkasten 165 mm hoch mit Klappe	19L 300 x 165 x 385	13-1-10112	13-1-10132	13-1-10142	13-1-40142
220	Briefkasten 220 mm hoch mit Klappe	25L 300 x 220 x 385	13-1-15512	13-1-15532	13-1-15542	13-1-45542
330	Briefkasten 330 mm hoch mit Klappe	37L 300 x 330 x 385	13-1-17912	13-1-17932	13-1-17942	13-1-47942
50	Mehrpreis Zeitungsklappe anstelle der Standardklappe (nicht geeignet für 110 mm hohe Kästen)	265 x 50	•	•	•	•
110	Installations-/Info-/Blindkasten 110 mm hoch ohne Bestückung z.B.: für max. 1 Sprechgitter und 1 Modul	300 x 110 x 385	13-2-12911	13-2-12931	13-2-12941	13-2-42941
165	Installations-/Info-/Blindkasten 165 mm hoch ohne Bestückung z.B.: für max. 1 Sprechgitter und 1 Modul	300 x 165 x 385	13-2-10111	13-2-10131	13-2-10141	13-2-40141
220	Installations-/Info-/Blindkasten 220 mm hoch ohne Bestückung z.B.: für max. 1 Sprechgitter und 4 Module	300 x 220 x 385	13-2-15511	13-2-15531	13-2-15541	13-2-45541
330	Installations-/Info-/Blindkasten 330 mm hoch ohne Bestückung z.B.: für max. 1 Sprechgitter und 7 Module	300 x 330 x 385	13-2-17911	13-2-17931	13-2-17941	13-2-47941

Renz-System-Klappe **RSK** gedämpft und wasserableitend gegen Mehrpreis bei pulverbeschichtet lieferbar

Waagerechte Kästen 300 x H x 385 mm

CLASSIC **EXCLUSIVE**

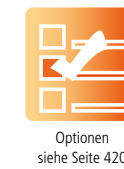
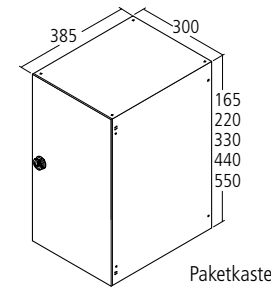

- S Standard Stahl:** Tür und Gehäuse aus korrosionsgeschütztem und pulverbeschichtetem Galfan-Stahl, Klappe aus pulverbeschichtetem ALU (Voranoxidation der Klappe empfohlen, siehe Seite 441), gegen Aufpreis auch mit Renz-System-Klappe **RSK** lieferbar
- A ALU eloxiert:** Tür und Klappe aus eloxiertem ALU, Gehäuse aus korrosionsgeschütztem und pulverbeschichtetem Galfan-Stahl RAL 9007
- ES Edelstahl Standard:** Gehäuse aus korrosionsgeschütztem und in RAL 9007 pulverbeschichtetem Galfan-Stahl, Tür und Renz-System-Klappe **RSK** aus Edelstahl V4A (Werkstoffnummer: 1.4404), Oberflächenausführung der Tür gebürstet
- E Edelstahl komplett:** Gehäuse, Tür und Renz-System-Klappe **RSK** aus Edelstahl V4A (Werkstoffnummer: 1.4404), Oberflächenausführung der Tür gebürstet, Edelstahl-Kastengehäuse roh unbearbeitet (nicht für den Sichtbereich geeignet)

		Maße in mm: B x H x T	S Pulver- beschichtet	A ALU Eloxiert	ES Edelstahl Standard	E Edelstahl komplett
	Installations-/Info-/Blindkasten ohne Bestückung z.B.: für max. 1 Sprechgitter und 1 Modul	140 x 330 x 385	13-2-18411	13-2-18431	13-2-18441	13-2-48441
	Paketkasten mit Paketkasten-Schloss inklusive zwei Schlüssel, optional gleichschließend wie Briefkasten	19L 300 x 165 x 385	13-2-10112	-	13-2-40142	auf Anfrage
		25L 300 x 220 x 385	13-2-15512	-	13-2-45542	auf Anfrage
	Weitere Infos siehe Seite 318.	37L 300 x 330 x 385	13-2-17912	-	13-2-47942	auf Anfrage
		50L 300 x 440 x 385	13-2-19612	-	13-2-49642	auf Anfrage
		62L 300 x 550 x 385	13-2-10712	-	13-2-40742	auf Anfrage
	Dazu passend: Herausnehmbarer Zwischenboden , nur in Verbindung mit Briefkästen) zur Volumenvergrößerung bei längerer Abwesenheit, siehe Seite 323		66-9-00442	-	66-9-00442	-
	Depotkasten mit Drehverschluss	300 x 220 x 385	13-2-15514	13-2-15534	13-2-15544	13-2-45544
	Mitteilungskasten mit Gravurfeld, Gravur bis max. 40 mm Höhe, Sichtfläche 245 x 234 mm (Gravuren siehe Seite 433)	300 x 330 x 385	13-2-17919	auf Anfrage	auf Anfrage	auf Anfrage (Rückwand nicht für Magnete geeignet)
	Mitteilungskasten ohne Gravurfeld, Sichtfläche 245 x 276 mm	300 x 330 x 385	13-2-17918	auf Anfrage	auf Anfrage	auf Anfrage (Rückwand nicht für Magnete geeignet)
	Abfallbehälter mit Papiercontainer, Zeitungsklappe 50 mm hoch	300 x 330 x 385	13-1-17917	-	-	-
	LED-Beleuchtungskasten mit Rundprofilnase zur Beleuchtung der Front, inkl. LED-Leuchte, anschlussfertig installiert, je lfm. 5,4 W, Gravur auf ALU-Front bis max. 50 mm Höhe, bei Durchgravur mit Polyester ausgegossen (Gravuren siehe Seite 433)	lfm. x 110 x 385	13-3-13831	13-3-13831	-	-
	Beschriftungskasten ohne Rundprofilnase nicht beleuchtbar, Gravur bis max. 90 mm Höhe (Gravuren siehe Seite 433)	lfm. x 110 x 385	13-3-14931	13-3-14931	-	-
	beleuchtbar, inkl. LED-Leuchte, anschlussfertig installiert, je lfm. 5,4 W, Gravur bis max. 70 mm Höhe, bei Durchgravur mit Polyester ausgegossen (Gravuren siehe Seite 433)	lfm. x 110 x 385	13-3-14831	13-3-14831	13-3-19942	13-3-49942
	3-Punkt-Verriegelung ausschließlich bei 300 mm breiten Kästen möglich, Klappe dann nur 230 mm breit		66-9-95247	66-9-95247	66-9-95247	66-9-95247

Waagerechte Kästen 370 x H x 270 mm

CLASSIC **EXCLUSIVE**

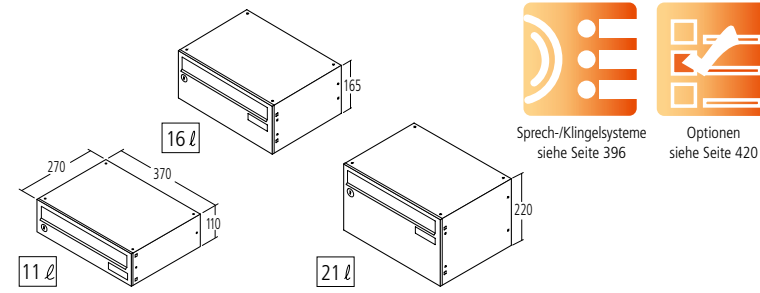

- S Standard Stahl:** Tür und Gehäuse aus korrosionsgeschütztem und pulverbeschichtetem Galfan-Stahl, Klappe aus pulverbeschichtetem ALU (Voranoxidation der Klappe empfohlen, siehe Seite 441), gegen Aufpreis auch mit Renz-System-Klappe **RSK** lieferbar
- A ALU eloxiert:** Tür und Klappe aus eloxiertem ALU, Gehäuse aus korrosionsgeschütztem und pulverbeschichtetem Galfan-Stahl RAL 9007
- ES Edelstahl Standard:** Gehäuse aus korrosionsgeschütztem und in RAL 9007 pulverbeschichtetem Galfan-Stahl, Tür und Renz-System-Klappe **RSK** aus Edelstahl V4A (Werkstoffnummer: 1.4404), Oberflächenausführung der Tür gebürstet
- E Edelstahl komplett:** Gehäuse, Tür und Renz-System-Klappe **RSK** aus Edelstahl V4A (Werkstoffnummer: 1.4404), Oberflächenausführung der Tür gebürstet, Edelstahl-Kastengehäuse roh unbearbeitet (nicht für den Sichtbereich geeignet)

Einwurfschlitz Format C4 quer, 335x30/33 mm (ohne/mit Klappe), Namensschild aus Kunststoff, Zylinderschloss mit zwei Schlüsseln. Tür DIN rechts angeschlagen, DIN links gegen Mehrpreis lieferbar. Entspricht der DIN EN 13724.

DIN EN 13724		Maße in mm: B x H x T	S Pulver- beschichtet	A ALU Eloxiert	ES Edelstahl Standard	E Edelstahl komplett
	Montagezuschlag pro Fach		•	•	•	•
110	Briefkasten 110 mm hoch ohne Klappe (DIN EN 13724 nur bei Innenmontage)	11 l 370 x 110 x 270	13-1-13411	-	-	-
220	Briefkasten 220 mm hoch ohne Klappe (DIN EN 13724 nur bei Innenmontage)	21 l 370 x 220 x 270	13-1-15811	-	-	-
330	Briefkasten 330 mm hoch ohne Klappe (DIN EN 13724 nur bei Innenmontage)	32 l 370 x 330 x 270	13-1-18311	-	-	-
110	Briefkasten 110 mm hoch mit Klappe	11 l 370 x 110 x 270	13-1-13412	13-1-13432	13-1-13442	13-1-43442
165	Briefkasten 165 mm hoch mit Klappe	16 l 370 x 165 x 270	13-1-10212	13-1-10232	13-1-10242	13-1-40242
220	Briefkasten 220 mm hoch mit Klappe	21 l 370 x 220 x 270	13-1-15812	13-1-15832	13-1-15842	13-1-45842
330	Briefkasten 330 mm hoch mit Klappe	32 l 370 x 330 x 270	13-1-18312	13-1-18332	13-1-18342	13-1-48342
	Mehrpreis Zeitungsklappe anstelle der Standardklappe (nicht geeignet für 110 mm hohe Kästen)	335 x 50	•	•	•	•
110	Installations-/Info-/Blindkasten 110 mm hoch ohne Bestückung z.B.: für max. 1 Sprechgitter und 2 Module	370 x 110 x 270	13-2-13411	13-2-13431	13-2-13441	13-2-43441
165	Installations-/Info-/Blindkasten 165 mm hoch ohne Bestückung z.B.: für max. 1 Sprechgitter und 2 Module	370 x 165 x 270	13-2-10211	13-2-10231	13-2-10241	13-2-40241
220	Installations-/Info-/Blindkasten 220 mm hoch ohne Bestückung z.B.: für max. 1 Sprechgitter und 6 Module	370 x 220 x 270	13-2-15811	13-2-15831	13-2-15841	13-2-45841
330	Installations-/Info-/Blindkasten 330 mm hoch ohne Bestückung z.B.: für max. 1 Sprechgitter und 10 Module	370 x 330 x 270	13-2-18311	13-2-18331	13-2-18341	13-2-48341

Renz-System-Klappe **RSK** gedämpft und wasserableitend gegen Mehrpreis bei pulverbeschichtet lieferbar

CLASSIC **EXCLUSIVE**

Waagerechte Kästen 370 x H x 270 mm



- S Standard Stahl:** Tür und Gehäuse aus korrosionsgeschütztem und pulverbeschichtetem Galfan-Stahl, Klappe aus pulverbeschichtetem ALU (Voranoxidation der Klappe empfohlen, siehe Seite 411), gegen Aufpreis auch mit Renz-System-Klappe **RSK** lieferbar
- A ALU eloxiert:** Tür und Klappe aus eloxiertem ALU, Gehäuse aus korrosionsgeschütztem und pulverbeschichtetem Galfan-Stahl RAL 9007
- ES Edelstahl Standard:** Gehäuse aus korrosionsgeschütztem und in RAL 9007 pulverbeschichtetem Galfan-Stahl, Tür und Renz-System-Klappe **RSK** aus Edelstahl V4A (Werkstoffnummer: 1.4404), Oberflächenausführung der Tür gebürstet
- E Edelstahl komplett:** Gehäuse, Tür und Renz-System-Klappe **RSK** aus Edelstahl V4A (Werkstoffnummer: 1.4404), Oberflächenausführung der Tür gebürstet, Edelstahl-Kastengehäuse roh unbearbeitet (nicht für den Sichtbereich geeignet)

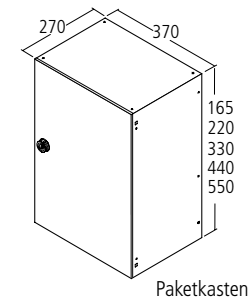

Paketkasten

DIN EN 13724		Maße in mm: B x H x T	S Pulver- beschichtet	A ALU Eloxiert	ES Edelstahl Standard	E Edelstahl komplett
	Installations-/Info-/Blindkasten 330 mm hoch ohne Bestückung z.B.: für max. 1 Sprechgitter und 1 Modul*	140 x 330 x 270	13-2-18011	13-2-18031	13-2-18041	13-2-48041
	Paketkasten mit Paketkasten-Schloss inklusive zwei Schlüssel, optional gleichschließend wie Briefkasten Weitere Infos siehe Seite 318	16 l 370 x 165 x 270 21 l 370 x 220 x 270 32 l 370 x 330 x 270 43 l 370 x 440 x 270 54 l 370 x 550 x 270	13-2-10212 13-2-15812 13-2-18312 13-2-11012 13-2-13712	- - - - -	13-2-40242 13-2-45842 13-2-48342 13-2-41042 13-2-43742	auf Anfrage auf Anfrage auf Anfrage auf Anfrage auf Anfrage
	Dazu passend: Herausnehmbarer Zwischenboden , nur in Verbindung mit Briefkästen) zur Volumenvergrößerung bei längerer Abwesenheit, siehe Seite 332		66-9-00442	-	66-9-00442	-
220	Depotkasten mit Drehverschluss	370 x 220 x 270	13-2-15814	13-2-15834	-	-
330	Mitteilungskasten mit Gravurfeld, Gravur bis max. 40 mm Höhe, Sichtfläche 315 x 234 mm (Gravuren siehe Seite 433)	370 x 330 x 270	13-2-18319	auf Anfrage	auf Anfrage	auf Anfrage (Rückwand nicht für Magnete geeignet)
330	Mitteilungskasten ohne Gravurfeld, Sichtfläche 315 x 276 mm	370 x 330 x 270	13-2-18318	auf Anfrage	auf Anfrage	auf Anfrage (Rückwand nicht für Magnete geeignet)
330	Abfallbehälter mit Papiercontainer , Zeitungsklappe 50 mm hoch	370 x 330 x 270	13-1-18317	-	-	-
110	LED-Beleuchtungskasten mit Rundprofilnase zur Beleuchtung der Front, inkl. LED-Leuchte, anschlussfertig installiert, je lfm. 5,4 W, Gravur auf ALU-Front bis max. 50 mm Höhe, bei Durchgravur mit Polyester ausgegossen (Gravuren siehe Seite 433)	lfm. x 110 x 270	13-3-13531	13-3-13531	-	-
110	Beschriftungskasten ohne Rundprofilnase nicht beleuchtbar, Gravur bis max. 90 mm Höhe (Gravuren siehe Seite 433)	lfm. x 110 x 270	13-3-14631	13-3-14631	-	-
	beleuchtbar, inkl. LED-Leuchte, anschlussfertig installiert, je lfm. 5,4 W Gravur bis max. 70 mm Höhe, bei Durchgravur mit Polyester ausgegossen (Gravuren siehe Seite 433)	lfm. x 110 x 270	13-3-14531	13-3-14531	13-3-19942	13-3-49942

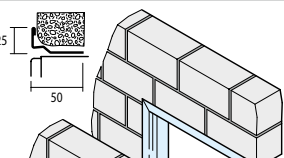
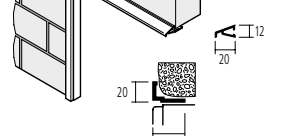
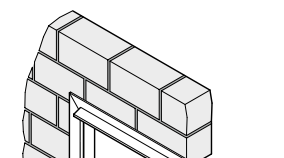
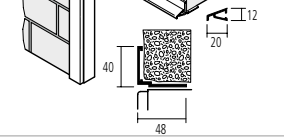
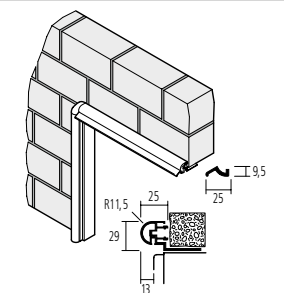
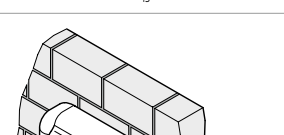
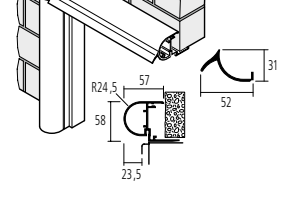
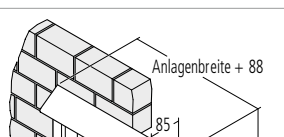
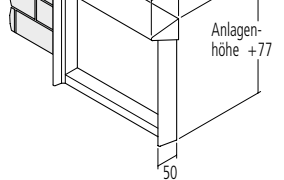
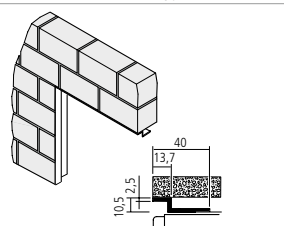
	Maße in mm	Pulver- beschichtet	ALU Eloxiert	Edelstahl V4A
 <p>Eck-Putzabdeckrahmenprofil aus ALU oder Edelstahl V4A, auf Gehrung</p> <p>Mauerausparung = Kastenblock (Summe aller Kastenbreiten, bzw. -höhen) + 16 mm (8 mm umlaufend) Mauereinstand = Kastentiefe + 5 mm</p>	20 x 32 x 2,5	13-5-33600	13-5-33600	–
	25 x 50 x 1	–	–	13-5-43800
 <p>Regenabweiser</p>	12 x 20	13-6-39300	13-6-39300	–
 <p>Eck-Putzabdeckrahmenprofil aus ALU, auf Gehrung</p> <p>Mauerausparung = Kastenblock (Summe aller Kastenbreiten, bzw. -höhen) + 16 mm (8 mm umlaufend) Mauereinstand = Kastentiefe + 5 mm</p>	40 x 48 x 2,5	13-5-33800	13-5-33800	–
 <p>Regenabweiser</p>	12 x 20	13-6-39300	13-6-39300	–
 <p>RS3000-Putzabdeckrahmenprofil aus ALU, Rundprofil mit Runddecken aus Zink-Druckguss</p> <p>Mauerausparung = Kastenblock (Summe aller Kastenbreiten, bzw. -höhen) + 16 mm (8 mm umlaufend) Mauereinstand = Kastentiefe – 10 mm</p>	29 x 25 / 60 x 2 / R 11,5	13-5-34200	13-5-34200	–
 <p>Regenabweiser</p>	9,5 x 25	13-6-39100	13-6-39100	–
 <p>RS3100-Putzabdeckrahmenprofil aus ALU, Rundprofil mit Runddecken aus Zink-Druckguss</p> <p>Mauerausparung = Kastenblock (Summe aller Kastenbreiten, bzw. -höhen) + 16 mm (8 mm umlaufend) Mauereinstand = Kastentiefe – 30 mm</p>	58 x 57 / 80 x 2 / R 24,5	13-5-34300	13-5-34300	–
 <p>Regenabweiser</p>	31 x 52	13-6-39400	13-6-39400	–
 <p>PRISMA-Putzabdeckrahmen aus korrosionsbeständigem und pulverbeschichtetem Galfan-Stahl oder Edelstahl V4A, mit Regenschutzüberstand</p> <p>Mauerausparung = Kastenblock (Summe aller Kastenbreiten, bzw. -höhen) + 16 mm (8 mm umlaufend) Mauereinstand = Kastentiefe – 25 mm Max. Rastergröße: 2200 x 2200 mm</p>	Anlagenbreite + 88 Anlagenhöhe + 77	13-5-15500	–	13-5-45500
 <p>Schattenfugenrahmen aus ALU, auf Gehrung</p> <p>Mauerausparung = Kastenblock (Summe aller Kastenbreiten, bzw. -höhen) + 22 mm (11 mm umlaufend) Mauereinstand = Kastentiefe + 5 mm</p>	10,5 x 40 x 2,5	13-5-34600	13-5-34600	–

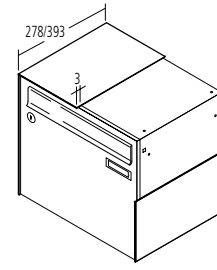
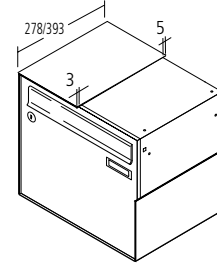
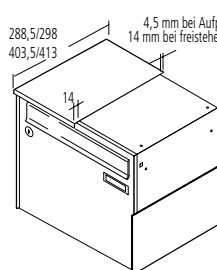
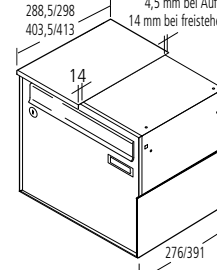
	Pulver- beschichtet	ALU Eloxiert	Edelstahl V4A	
 <p>BASIC (A), 3-seitig für Aufputz- und freistehende Anlagen, für den regengeschützten Bereich</p> <p>Max. Abwicklung (Höhe + Breite + Höhe): 2980 mm</p>				
	für Aufputz-Anlagen, ALU EV1 eloxiert/pulverbeschichtet oder Edelstahl V4A	13-6-33100	13-6-33100	13-6-43100
	für freistehende Anlagen, ALU EV1 eloxiert/pulverbeschichtet oder Edelstahl V4A	13-6-33200	13-6-33200	13-6-43200
	Rückwand aus Galfan-Stahl pulverbeschichtet, ALU oder Edelstahl bei freistehenden Anlagen notwendig	13-6-13201	13-6-33201	13-6-43201
 <p>BASIC (A), 4-seitig für Aufputz- und freistehende Anlagen, für den regengeschützten Bereich</p> <p>Max. Abwicklung (Höhe + Breite + Höhe): 2980 mm</p>				
	für Aufputz-Anlagen, ALU EV1 eloxiert/pulverbeschichtet oder Edelstahl V4A	13-6-33110	13-6-33110	13-6-43110
	für freistehende Anlagen, ALU EV1 eloxiert/pulverbeschichtet oder Edelstahl V4A	13-6-33210	13-6-33210	13-6-43210
	Rückwand aus Galfan-Stahl pulverbeschichtet, ALU oder Edelstahl bei freistehenden Anlagen notwendig	13-6-13201	13-6-33201	13-6-43201
 <p>BASIC (B), 3-seitig für Aufputz- und freistehende Anlagen, mit Dachüberstand</p> <p>Max. Rastergröße (b/h x h/b): 2500 x 2500</p>				
	für Aufputz-Anlagen, Galfan-Stahl pulverbeschichtet, ALU eloxiert oder Edelstahl V4A	13-6-13300	13-6-33300	13-6-43300
	für freistehende Anlagen, Galfan-Stahl pulverbeschichtet, ALU eloxiert oder Edelstahl V4A	13-6-13400	13-6-33400	13-6-43400
	Rückwand aus Galfan-Stahl pulverbeschichtet, ALU oder Edelstahl bei freistehenden Anlagen notwendig	13-6-13201	13-6-33201	13-6-43201
 <p>BASIC (B), 4-seitig für Aufputz- und freistehende Anlagen, mit Dachüberstand</p> <p>Max. Rastergröße (b/h x h/b): 2500 x 2500</p>				
	für Aufputz-Anlagen, Galfan-Stahl pulverbeschichtet, ALU eloxiert oder Edelstahl V4A	13-6-13310	13-6-33310	13-6-43310
	für freistehende Anlagen, Galfan-Stahl pulverbeschichtet, ALU eloxiert oder Edelstahl V4A	13-6-13410	13-6-33410	13-6-43410
	Rückwand aus Galfan-Stahl pulverbeschichtet, ALU oder Edelstahl bei freistehenden Anlagen notwendig	13-6-13201	13-6-33201	13-6-43201

Verkleidungen für Anlagen mit waagerechten Kästen

EXCLUSIVE

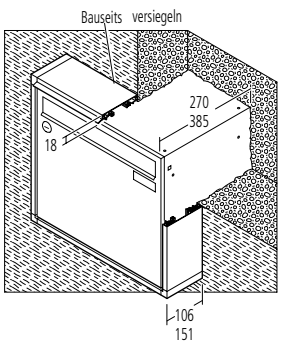
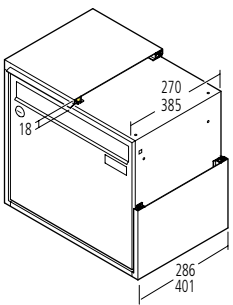
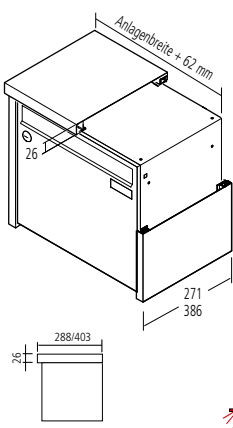
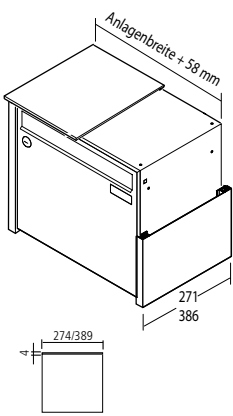
	Maße in mm: B x H x T	Pulver- beschichtet	ALU Eloxiert	Edelstahl V4A
 <p>QUADRA Teilwandeinbau aus ALU, Verkleidungsprofil mit Regenabweiser vorne (nur bei Außenmontage),</p> <p>Mauereinstand = Kastentiefe – 100/145 mm, Mauerausparung = Kastenblock (Summe aller Kastenbreiten bzw. -höhen) + 16 mm (8 mm umlaufend).</p> <p>Max. Rastergröße: 2600 x 1100 mm oder 1100 x 2600 mm</p>	18 auftragend			
<p>für Teilwandeinbau 106 mm vorstehend</p> <p>für Teilwandeinbau 151 mm vorstehend</p>	106 x 18 151 x 18	13-6-35600 13-6-35700	13-6-35600 13-6-35700	– –
 <p>QUADRA für Aufputz- und freistehende Anlagen, für 270 und 385 mm tiefe Kästen, umlaufendes ALU-Eckprofil vorne und hinten, Verkleidung aus korrosionsgeschütztem und pulverbeschichtetem Galfan-Stahl, mit Regenabweiser (nur bei Außenmontage), Ecken aus Zink-Druckguss.</p> <p>Max. Rastergrößen: Aufputz: 2350 x 1250 mm oder 1250 x 2350 mm Freistehend: 2000 x 1000 mm oder 1000 x 2000 mm</p>	18 auftragend	13-6-36100	–	–
<p>Rückwandverkleidung aus korrosionsgeschütztem und pulverbeschichtetem Galfan-Stahl bei freistehenden Anlagen notwendig</p>	1,25 dick	13-6-00033	–	–
 <p>TETRO mit geradem Dach für Aufputz-Anlagen, aus korrosionsgeschütztem und pulverbeschichtetem Galfan-Stahl oder Edelstahl V4A, mit Regenschutzüberstand.</p> <p>Maximale Rastergröße 2000 x 1100 mm</p> <p>Für freistehende Anlagen siehe Seite 194 + 195.</p>	26 auftragend			
<p>Ausführung für 270 mm tiefe Kästen</p> <p>Ausführung für 385 mm tiefe Kästen</p>	26 x 271/288 26 x 386/403	13-6-18310 13-6-18510	– –	13-6-48310 13-6-48510
<p>LED-Beleuchtung optional je lfm 5,4W im Dachüberstand integrierbar</p>		13-9-00392	–	13-9-00392
 <p>TETRO mit Flachdach für Aufputz-Anlagen, aus korrosionsgeschütztem und pulverbeschichtetem Galfan-Stahl oder Edelstahl V4A, für den Regengeschütztem Bereich</p> <p>Maximale Rastergröße 2000 x 1100 mm</p> <p>Für freistehende Anlagen siehe Seite 194.</p>	4 auftragend			
<p>Ausführung für 270 mm tiefe Käste</p> <p>Ausführung für 385 mm tiefe Kästen</p>	26/4 x 271/274 26/4 x 386/389	13-6-18330 13-6-18430		13-6-48330 13-6-48430

Verkleidungen für Anlagen mit waagerechten Kästen

EXCLUSIVE

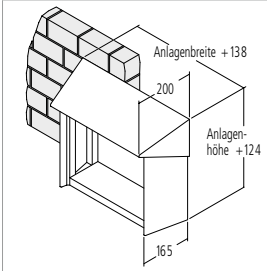
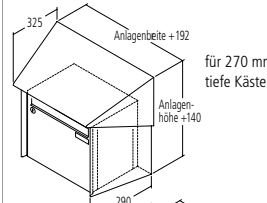
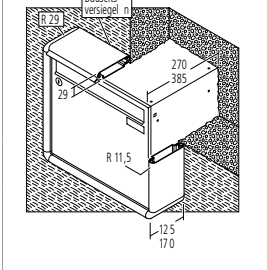
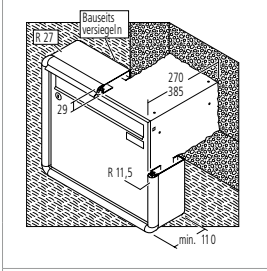
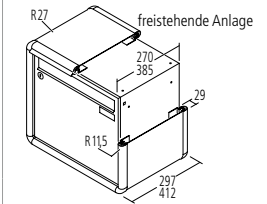



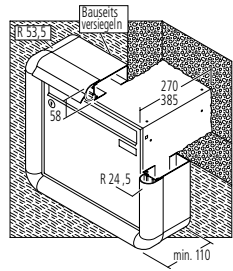
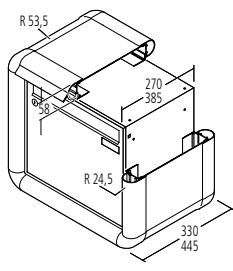
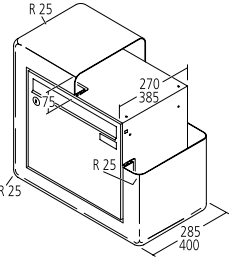
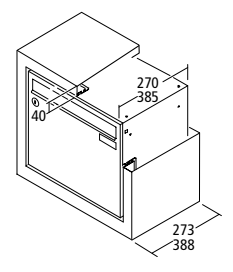
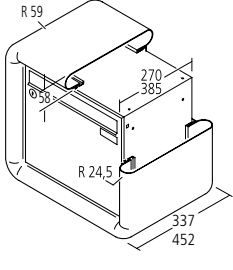

	Maße in mm: B x H x T	Pulver- beschichtet	ALU Eloxiert	Edelstahl V4A
 <p>PRISMA Teilwandeinbau mit Regenschutzüberstand, aus korrosionsgeschütztem und pulverbeschichtetem Stahl oder Edelstahl V4A</p> <p>Mauereinstand = Kastentiefe – 140 mm Mauerausparung = Kastenblock (Summe aller Kastenbreiten, bzw. -höhen) + 16 mm (8 mm umlaufend) Max. Rastergröße: 2060 x 1100 mm</p>		13-6-15400	–	13-6-45400
 <p>PRISMA für Aufputz-Anlagen, mit Regenschutzüberstand, aus korrosionsgeschütztem und pulverbeschichtetem Galfan-Stahl oder gebürstetem Edelstahl V4A</p> <p>Max. Rastergröße: 1850 x 1320 mm</p> <p>Für freistehende Anlagen siehe Seite 193.</p>				
<p>Ausführung für 270 mm tiefe Kästen</p> <p>Ausführung für 385 mm tiefe Kästen</p>		13-6-15800 13-6-15900	– –	13-6-45800 13-6-45900
 <p>RS2000 Teilwandeinbau aus ALU, mit Runddecken aus Zink-Druckguss</p> <p>Mauereinstand = Kastentiefe - 109/154 mm Mauerausparung = Kastenblock (Summe aller Kastenbreiten, bzw. -höhen) + 16 mm (8 mm umlaufend)</p>				
<p>für Teilwandeinbau 125 mm vorstehend</p> <p>für Teilwandeinbau 170 mm vorstehend</p> <p>Regenabweiser</p>	125 x 29 170 x 29 9,5 x 25	13-6-35200 13-6-35300 13-6-39100	13-6-35200 13-6-35300 13-6-39100	– – –
 <p>RS4000 Teilwandeinbau aus ALU, mit Rundkantenprofil vorne, Runddecken vorne aus Zink-Druckguss, hinten eckig für Wandanschluss</p> <p>Mauerausparung = Kastenblock (Summe aller Kastenbreiten, bzw. -höhen) + 16 mm (8 mm umlaufend) Max. Rastergröße: 2400 x 1100 mm</p>	29 auftragend	13-6-31100	13-6-31100	–
<p>Regenabweiser</p>	9,5 x 25	13-6-39100	13-6-39100	–
 <p>RS4000 für Aufputz- und freistehende Anlagen, aus ALU, für 270 und 385 mm tiefe Kästen, mit allseitigem Radius und Rundkantenprofil Runddecken aus Zink-Druckguss</p> <p>Max. Rastergröße: 2400 x 1100 mm</p>				
<p>für freistehende Anlagen, rückseitiges Rundprofil</p> <p>für Aufputz-Anlagen, Wandanschluss eckig (Breite + 2x Höhe) = max 2797 mm</p>	29 auftragend 29 auftragend	13-6-31000 13-6-31700	13-6-31000 13-6-31700	– –
<p>ALU-Rückwandverkleidung, bei freistehenden Anlagen notwendig</p> <p>Regenabweiser</p>	2,0 dick 9,5 x 25	13-6-00031 13-6-39100	13-6-00031 13-6-39100	– –

Verkleidungen für Anl. mit waagerechten Kästen

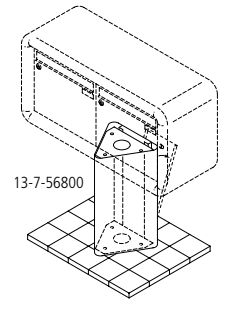
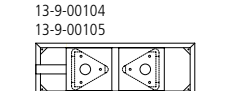
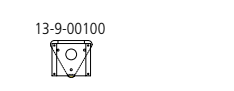
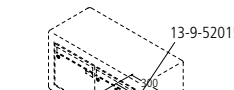
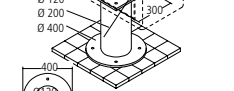
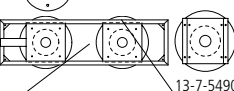
EXCLUSIVE INDIVIDUAL

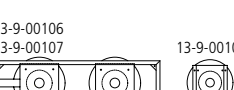
	Maße in mm: B x H x T	Pulver- beschichtet	ALU Eloxiert	Edelstahl V4A
 <p>RS4100 Teilwand Verkleidungsprofil aus ALU mit Rundkantenprofil vorne, Rundecken vorne aus Zink-Druckguss, hinten eckig für Wandanschluss</p> <p>Maueraussparung = Kastenblock (Summe aller Kastenbreiten bzw. -höhen) + 16 mm (8 mm umlaufend)</p> <p>Max. Rastergröße: 2400 x 1100 mm</p>	58 auftragend	13-6-31400	–	–
Regenabweiser	31 x 52	13-6-39400	–	–
 <p>RS4100 für Aufputz- und freistehende Anlagen, Verkleidungsprofil aus ALU für 270 und 385 mm tiefe Kästen, mit allseitigem Radius und Rundkantenprofil, Rundecken aus Zink-Druckguss</p> <p>Max. Rastergröße: 2400 x 1100 mm</p>	58 auftragend	13-6-31300	–	–
ALU-Rückwandverkleidung bei Aufstellung im Freien notwendig	2,0 dick	13-6-00031	–	–
Regenabweiser	31 x 52	13-6-39400	–	–
 <p>Koffereckenverkleidung rundes Design für Aufputz- und freistehende Anlagen, schwere Ausführung aus korrosionsgeschütztem und pulverbeschichtetem Galfan-Stahlblech oder Edelstahl V4A, 2 mm dick, fugenlos geschweißt. Auch für Teilwandeinbau lieferbar.</p> <p>Max. Rastergröße: 4150 x 1650 mm oder 1650 x 4150 mm</p>				
für freistehende Anlagen	75 auftragend	13-6-52000	–	13-6-42000
Ablage		•	–	–
für Aufputz-Anlagen, Wandanschluss eckig	75 auftragend	13-6-52100	–	13-6-42100
Regenabweiser	12 x 20	13-6-39300	–	–
 <p>Koffereckenverkleidung eckiges Design für Aufputz- und freistehende Anlagen, schwere Ausführung aus korrosionsgeschütztem und pulverbeschichtetem Galfan-Stahlblech, 2 mm dick, fugenlos geschweißt. Auch für Teilwandeinbau lieferbar.</p> <p>Max. Rastergröße: 4150 x 1650 mm oder 1650 x 4150 mm</p>				
für freistehende Anlagen	75 auftragend	13-6-54000	–	13-6-44000
für Aufputz-Anlagen, Wandanschluss eckig	75 auftragend	13-6-54100	–	13-6-44100
Regenabweiser	12 x 20	13-6-39300	–	–
 <p>RS5000 für Aufputz- und freistehende Anlagen, schwere korrosionsgeschützte und pulverbeschichtete Stahlblech-Ausführung, 2 mm dick, fugenlos geschweißt. Auch für Teilwandeinbau lieferbar.</p> <p>Max. Rastergröße: 4150 x 1650 mm oder 1650 x 4150 mm</p>				
für freistehende Anlagen	58 auftragend	13-6-52600	–	–
für Aufputz-Anlagen, Wandanschluss rund	58 auftragend	13-6-52700	–	–
Regenabweiser	31 x 52	13-6-39400	–	–

INDIVIDUAL Füße für freistehende Anlagen mit waagerechten Kästen

	Maße in mm: B x H x T	Pulver- beschichtet	ALU Eloxiert	Edelstahl V4A
 <p>Dreieckfuß aus korrosionsgeschütztem und pulverbeschichtetem 3 mm Stahlblech, in schwerer, geschweißter Ausführung, mit integrierter Fußplatte für innenseitige Verschraubung und abschließbarer Installationsklappe</p> <p>Fuß kann nicht einbetoniert werden.</p> <p><i>Bitte beachten: Anzahl, Höhe und Größe der Füße müssen aus statischen Gründen werkseitig abgestimmt werden.</i></p>	280 x 280 x 280	13-7-56800	–	–
 <p>Auflagerahmen Vierkantrohr für RS4000-Verkleidung aus korrosionsgeschütztem und pulverbeschichtetem Stahl</p>	30 x 30	•	–	–
 <p>Platten- und Schweißzuschlag für 1 Fuß Platten- und Schweißzuschlag für 2 Füße</p>		13-9-00104 13-9-00105	–	–
 <p>Montage-Verbindungsplatte für RS4100-Verkleidung und 1 Fuß für RS4100-Verkleidung und 2 Füße</p>	300 x 300 300 x 300	13-9-00100	–	–
 <p>Großer Rundrohrfuß aus korrosionsgeschütztem und pulverbeschichtetem Stahl, in schwerer, geschweißter Ausführung</p>	Ø 200	13-7-54900	–	–
 <p>Kleiner Rundrohrfuß aus korrosionsgeschütztem und pulverbeschichtetem Stahl</p> <p><i>Bitte beachten: Anzahl, Höhe und Größe der Füße müssen aus statischen Gründen werkseitig abgestimmt werden.</i></p>	Ø 120	13-7-54800	–	–
 <p>Installationsklappe großer Rundrohrfuß Installationsklappe kleiner Rundrohrfuß Fußplatte</p>	Ø 400 x 6	13-9-52012 13-9-54900 13-7-54800	–	–
 <p>Kopfplatte für RS5000- und Koffereckenverkleidung aus korrosionsgeschütztem und pulverbeschichtetem Stahl</p>	300 x 300 x 6	13-9-52015	–	–
 <p>Montage-Verbindungsplatte für RS4100-Verkleidung und 1 Fuß für RS4100-Verkleidung und 2 Füße</p>		13-9-00102 13-9-00103	–	–
 <p>Auflagerahmen Vierkantrohr für RS4000-Verkleidung aus korrosionsgeschütztem und pulverbeschichtetem Stahl</p>	30 x 30	•	–	–
 <p>Platten- und Schweißzuschlag für 1 Fuß Platten- und Schweißzuschlag für 2 Füße</p>		13-9-00106 13-9-00107	–	–
 <p>Dächer siehe Seite 429</p>				

Techn. Daten FS, AP, UP

Ständer/Gestelle für Anlagen mit waagerechten Kästen EXCLUSIVE

CLASSIC

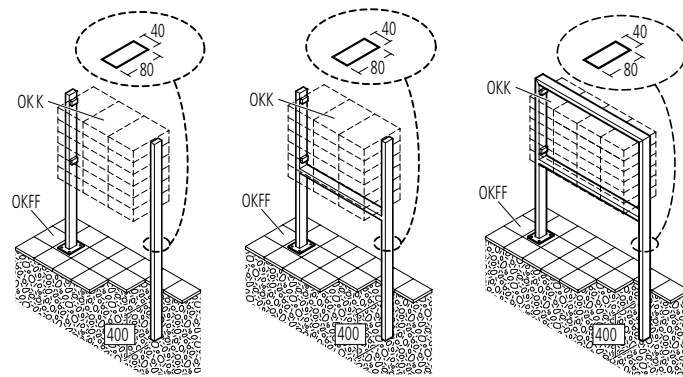

Empfohlene Anlagenhöhe ohne Bodeneinstand:
ab OKFF (Oberkante Fertigfußboden) bis OKK (Oberkante Kästen):

- bis 220 mm Rasterhöhe = 1100 mm Gesamthöhe
 - 221 – 500 mm Rasterhöhe = 1200 mm Gesamthöhe
 - 501 – 830 mm Rasterhöhe = 1400 mm Gesamthöhe
 - 831 – 990 mm Rasterhöhe = 1600 mm Gesamthöhe
 - ab 991 mm Rasterhöhe = 1700 mm Gesamthöhe
- Bei Anlagen zum Einbetonieren 400 mm dazurechnen.

Werkstoffnummer Edelstahl V4A: 1.4404 (V4A), Oberflächenausführung: geschliffen
Werkstoffnummer Edelstahl V2A: 1.4301 (V2A), Oberflächenausführung: geschliffen

Folgende Ständer/Gestelle sind nicht für PRISMA- und TETRO-Verkleidungen geeignet.

	Maße in mm: B x H x T	Pulver- beschichtet	Edelstahl V2A	Edelstahl V4A
Kabelleerrohr mit Zugdraht		13-9-00010	13-9-00010	13-9-00010
Rechteckrohrständer ohne Quertraverse aus korrosionsbeständigem und pulverbeschichtetem Stahl oder Edelstahl V2A bzw. V4A, max. Rasterbreite: 1250 mm Max. Anlagengewicht ² zum Einbetonieren: 150 kg Max. Anlagengewicht ² mit Fußplatten: 100 kg		13-7-29900	13-7-49910	13-7-49900
Rechteckrohr mit schwarzer Kunststoff-Abdeckkappe (bei Edelstahl V4A oben geschlossen)	80 x 40	•	•	•
Fußplatte, geschweißt	120 x 160 x 4	13-9-52002	13-9-52071	13-9-52027
Rechteckrohrständer mit Quertraverse aus korrosionsbeständigem und pulverbeschichtetem Stahl oder Edelstahl V2A, max. Rasterbreite: 2000 mm Max. Anlagengewicht ² zum Einbetonieren: 150 kg Max. Anlagengewicht ² mit Fußplatten: 100 kg		13-7-29607	13-7-49917	–
Rechteckrohr mit schwarzer Kunststoff-Abdeckkappe (bei Edelstahl V4A oben geschlossen)	80 x 40	•	•	–
Quertraverse	80 x 40	•	•	–
Schweißzuslag (2 Stück notwendig)		•	•	–
Fußplatte, geschweißt	120 x 160 x 4	13-9-52002	13-9-52071	–
Rechteckrohrgestell ohne Quertraverse aus korrosionsbeständigem und pulverbeschichtetem Stahl oder Edelstahl V2A bzw. V4A, max. Rasterbreite: 1250 mm Max. Anlagengewicht ² zum Einbetonieren: 150 kg Max. Anlagengewicht ² mit Fußplatten: 100 kg		13-7-29700	13-7-49710	13-7-49700
Rechteckrohr	80 x 40	•	•	•
Schweißzuslag (2 Stück notwendig)		•	•	•
Fußplatte, geschweißt	120 x 160 x 4	13-9-52002	13-9-52071	13-9-52027
Rechteckrohrgestell mit Quertraverse aus korrosionsbeständigem und pulverbeschichtetem Stahl oder Edelstahl V2A bzw. V4A, max. Rasterbreite: 2000 mm Max. Anlagengewicht ² zum Einbetonieren: 150 kg Max. Anlagengewicht ² mit Fußplatten: 100 kg		13-7-29707	13-7-49717	13-7-49707
Rechteckrohr	80 x 40	•	•	•
Quertraverse	80 x 40	•	•	•
Schweißzuslag (4 Stück notwendig)		•	•	•
Fußplatte, geschweißt	120 x 160 x 4	13-9-52002	13-9-52071	13-9-52027

Ständer/Gestelle für Anlagen mit waagerechten Kästen EXCLUSIVE

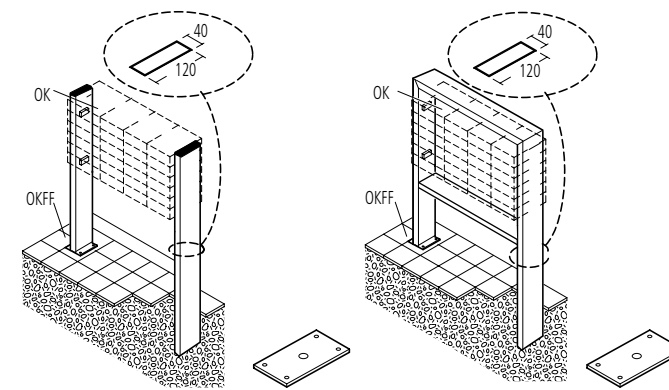

Empfohlene Anlagenhöhe ohne Bodeneinstand:
ab OKFF (Oberkante Fertigfußboden) bis OKK (Oberkante Kästen):

- bis 220 mm Rasterhöhe = 1100 mm Gesamthöhe
 - 221 – 500 mm Rasterhöhe = 1200 mm Gesamthöhe
 - 501 – 830 mm Rasterhöhe = 1400 mm Gesamthöhe
 - 831 – 990 mm Rasterhöhe = 1600 mm Gesamthöhe
 - ab 991 mm Rasterhöhe = 1700 mm Gesamthöhe
- Bei Anlagen zum Einbetonieren 400 mm dazurechnen.

Werkstoffnummer Edelstahl V4A: 1.4404 (V4A), Oberflächenausführung: geschliffen

Folgende Ständer/Gestelle sind nicht für PRISMA- und TETRO-Verkleidungen geeignet.

	Maße in mm: B x H x T	Pulver- beschichtet	ALU Eloxiert	Edelstahl V4A
Kabelleerrohr mit Zugdraht		13-9-00010	–	13-9-00010
Rechteckrohrständer 120 x 40 mm ohne Quertraverse aus korrosionsbeständigem und pulverbeschichtetem Stahl oder Edelstahl V4A, max. Rasterbreite: 1250 mm Max. Anlagengewicht ² zum Einbetonieren: 300 kg Max. Anlagengewicht ² mit Fußplatten (Standard): 140 kg Max. Anlagengewicht ² mit Fußplatten (verstärkt): 225 kg		13-7-29400	–	13-7-49400
Rechteckrohr mit schwarzer Kunststoff-Abdeckkappe (bei Edelstahl V4A oben geschlossen)	120 x 40	•	–	•
Fußplatte geschweißt (Standard)	120 x 200 x 4	13-9-52085	–	13-9-52086
Fußplatte geschweißt (verstärkt)	140 x 260 x 6	13-9-52087	–	13-9-52088
Rechteckrohrständer 120 x 40 mm mit Quertraverse aus korrosionsbeständigem und pulverbeschichtetem Stahl oder Edelstahl V4A, max. Rasterbreite: 2100 mm Max. Anlagengewicht ² zum Einbetonieren: 300 kg Max. Anlagengewicht ² mit Fußplatten (Standard): 140 kg Max. Anlagengewicht ² mit Fußplatten (verstärkt): 225 kg		13-7-29407	–	13-7-49407
Rechteckrohr mit schwarzer Kunststoff-Abdeckkappe (bei Edelstahl V4A oben geschlossen)	120 x 40	•	–	•
Quertraverse	120 x 40	•	–	•
Fußplatte geschweißt (Standard)	120 x 200 x 4	13-9-52085	–	13-9-52086
Fußplatte geschweißt (verstärkt)	140 x 260 x 6	13-9-52087	–	13-9-52088
Rechteckrohrgestell 120 x 40 mm ohne Quertraverse aus korrosionsbeständigem und pulverbeschichtetem Stahl oder Edelstahl V4A, max. Rasterbreite: 1450 mm Max. Anlagengewicht ² zum Einbetonieren: 300 kg Max. Anlagengewicht ² mit Fußplatten (Standard): 140 kg Max. Anlagengewicht ² mit Fußplatten (verstärkt): 225 kg		13-7-29500	–	13-7-49500
Rechteckrohr	120 x 40	•	–	•
Schweißzuslag (2 Stück notwendig)		•	–	•
Fußplatte geschweißt (Standard)	120 x 200 x 4	13-9-52085	–	13-9-52086
Fußplatte geschweißt (verstärkt)	140 x 260 x 6	13-9-52087	–	13-9-52088
Rechteckrohrgestell 120 x 40 mm mit Quertraverse aus korrosionsbeständigem und pulverbeschichtetem Stahl oder Edelstahl V4A, max. Rasterbreite: 2100 mm Max. Anlagengewicht ² zum Einbetonieren: 300 kg Max. Anlagengewicht ² mit Fußplatten (Standard): 140 kg Max. Anlagengewicht ² mit Fußplatten (verstärkt): 225 kg		13-7-29507	–	13-7-49507
Rechteckrohr	120 x 40	•	–	•
Schweißzuslag (4 Stück erforderlich)		•	–	•
Quertraverse	120 x 40	•	–	•
Fußplatte geschweißt (Standard)	120 x 200 x 4	13-9-52085	–	13-9-52086
Fußplatte geschweißt (verstärkt)	140 x 260 x 6	13-9-52087	–	13-9-52088

Ständer/Gestelle für Anlagen mit waagerechten Kästen **EXCLUSIVE**

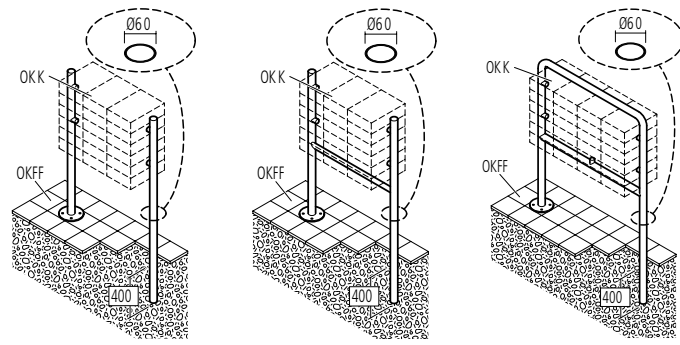

Empfohlene Anlagenhöhe ohne Bodeneinstand:
 ab OKFF (Oberkante Fertigfußboden) bis OKK (Oberkante Kästen):
 bis 220 mm Rasterhöhe = 1100 mm Gesamthöhe
 221 – 500 mm Rasterhöhe = 1200 mm Gesamthöhe
 501 – 830 mm Rasterhöhe = 1400 mm Gesamthöhe
 831 – 990 mm Rasterhöhe = 1600 mm Gesamthöhe
 ab 991 mm Rasterhöhe = 1700 mm Gesamthöhe
 Bei Anlagen zum Einbetonieren 400 mm dazurechnen.

Werkstoffnummer Edelstahl V4A: 1.4404 (V4A), Oberflächenausführung: geschliffen
 Werkstoffnummer Edelstahl V2A: 1.4301 (V2A), Oberflächenausführung: geschliffen

Weitere Ständer/Gestelle für größere Anlagen bzw. höheres Gewicht sind auf Anfrage lieferbar.

Folgende Ständer/Gestelle sind nicht für PRISMA- und TETRO-Verkleidungen geeignet.

	Maße in mm: B x H x T	Pulver- beschichtet	Edelstahl V2A	Edelstahl V4A
Kabelleerrohr mit Zugdraht		13-9-00010	–	13-9-00010
Rundrohrständer ohne Quertraverse aus korrosionsgeschütztem und pulverbeschichtetem Stahl oder Edelstahl V2A bzw. V4A Max. Rasterbreite: 1250 mm Max. Anlagengewicht ² zum Einbetonieren: 150 kg Max. Anlagengewicht ² mit Fußplatten: 100 kg		13-7-55000	13-7-45010	13-7-45000
Rundrohr (bei Stahl und Edelstahl V4A oben geschlossen, bei Edelstahl V2A mit V2A-Abdeckkappen)	Ø 60	•	•	•
Fußplatte , geschweißt	Ø 200 x 6	13-9-52016	13-9-52072	13-9-52028
Rundrohrständer mit Quertraverse aus korrosionsgeschütztem und pulverbeschichtetem Stahl Max. Rasterbreite: 2000 mm Max. Anlagengewicht ² zum Einbetonieren: 150 kg Max. Anlagengewicht ² mit Fußplatten: 100 kg		13-7-55007	–	13-7-45007
Rundrohr (oben geschlossen)	Ø 60	•	–	•
Quertraverse , unten	Ø 60	•	–	•
Schweißzuslag (2 Stück notwendig)		•	–	•
Fußplatte , geschweißt	Ø 200 x 6	13-9-52016	–	13-9-52028
Rundrohrgestell ohne Quertraverse aus korrosionsgeschütztem und pulverbeschichtetem Stahl oder Edelstahl V4A Max. Rasterbreite: 1250 mm Max. Anlagengewicht ² zum Einbetonieren: 150 kg Max. Anlagengewicht ² mit Fußplatten: 100 kg		13-7-54700	–	13-7-44700
Rundrohr	Ø 60	•	–	•
Rundrohr-Bogenteil , geschweißt	Ø 60	•	–	•
Fußplatte , geschweißt	Ø 200 x 6	13-9-52016	–	13-9-52028
Rundrohrgestell mit Quertraverse aus korrosionsgeschütztem und pulverbeschichtetem Stahl oder Edelstahl V4A Max. Rasterbreite: 2000 mm Max. Anlagengewicht ² zum Einbetonieren: 150 kg Max. Anlagengewicht ² mit Fußplatten: 100 kg		13-7-54707	–	13-7-44707
Rundrohr	Ø 60	•	–	•
Rundrohr-Bogenteil , geschweißt	Ø 60	•	–	•
Schweißzuslag (2 Stück notwendig)		•	–	•
Fußplatte , geschweißt	Ø 200 x 6	13-9-52016	–	13-9-52028

EXCLUSIVE

Ständer für Anlagen mit waagerechten Kästen

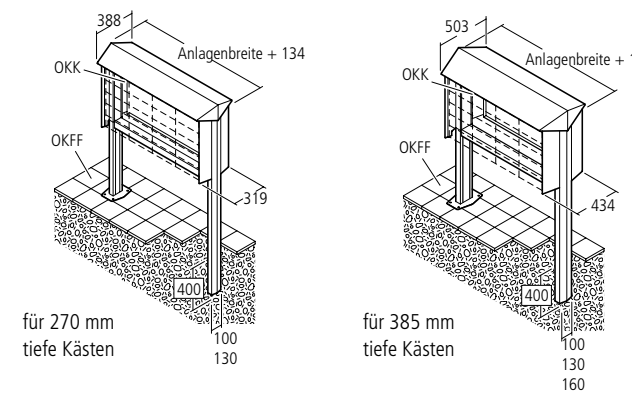

Empfohlene Anlagenhöhe ohne Bodeneinstand:
 ab OKFF (Oberkante Fertigfußboden) bis OKK (Oberkante Kästen):
 bis 220 mm Rasterhöhe = 1100 mm Gesamthöhe
 221 – 500 mm Rasterhöhe = 1200 mm Gesamthöhe
 501 – 830 mm Rasterhöhe = 1400 mm Gesamthöhe
 831 – 990 mm Rasterhöhe = 1600 mm Gesamthöhe
 ab 991 mm Rasterhöhe = 1700 mm Gesamthöhe
 Bei Anlagen zum Einbetonieren 400 mm dazurechnen.

Werkstoffnummer Edelstahl V4A: 1.4404 (V4A), Oberflächenausführung: geschliffen

für 270 mm tiefe Kästen

für 385 mm tiefe Kästen

	Maße in mm: B x H x T	Pulver- beschichtet	ALU Eloxiert	Edelstahl V4A
Kabelleerrohr mit Zugdraht		13-9-00010	–	13-9-00010
PRISMA aus korrosionsgeschütztem und pulverbeschichtetem Galfan-Stahl oder Edelstahl V4A, mit Regenschutzüberstand		13-6-16200	–	13-6-46200
Rückwandverkleidung grundsätzlich notwendig	ca. 0,7 dick	13-6-00018	–	13-6-00048
PRISMA Ständerprofil 100 ohne Quertraverse aus korrosionsgeschütztem und pulverbeschichtetem Galfan-Stahl oder Edelstahl V4A Max. Rasterbreite 1250 mm, Ständerhöhe: 2100 mm Max. Anlagengewicht ² : 45 kg	100	13-7-16210	–	13-7-46210
Fußplatte , geschweißt	162 x 215 x 3	13-9-52034	–	13-9-52043
PRISMA Ständerprofil 130 ohne Quertraverse aus korrosionsgeschütztem und pulverbeschichtetem Galfan-Stahl oder Edelstahl V4A Max. Rasterbreite 1250 mm, Ständerhöhe: 2100 mm Max. Anlagengewicht ² zum Einbetonieren: 150 kg Max. Anlagengewicht ² mit Fußplatten: 100 kg	130	13-7-16220	–	13-7-46220
Fußplatte , geschweißt	175 x 275 x 4	13-9-52035	–	13-9-52044
PRISMA Ständerprofil 130 mit Quertraverse aus korrosionsgeschütztem und pulverbeschichtetem Galfan-Stahl oder Edelstahl V4A Max. Rasterbreite 2000 mm, Ständerhöhe: 2100 mm Max. Anlagengewicht ² zum Einbetonieren: 150 kg Max. Anlagengewicht ² mit Fußplatten: 100 kg	130	13-7-16227	–	13-7-46227
Quertraverse		•	–	•
Fußplatte , geschweißt	175 x 275 x 4	13-9-52035	–	13-9-52044
PRISMA Ständerprofil 160 mit Quertraverse aus korrosionsgeschütztem und pulverbeschichtetem Galfan-Stahl oder Edelstahl V4A, nur für 385 mm tiefe Kästen Max. Rasterbreite 2000 mm, Ständerhöhe: 2100 mm Max. Anlagengewicht ² zum Einbetonieren: 300 kg Max. Anlagengewicht ² mit Fußplatten: 200 kg	160	13-7-16237	–	13-7-46237
Quertraverse		•	–	•
Fußplatte , geschweißt	175 x 275 x 6	13-9-52036	–	13-9-52045

Gestelle für Anlagen mit waagerechten Kästen

EXCLUSIVE

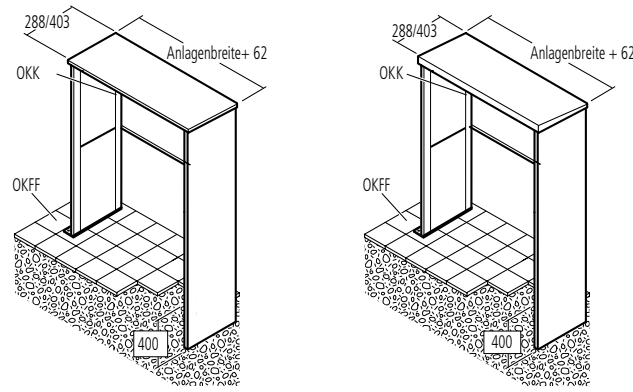

Empfohlene Anlagenhöhe ohne Bodeneinstand:
ab OKFF (Oberkante Fertigfußboden) bis OKK (Oberkante Kasten):

- bis 220 mm Rasterhöhe = 1100 mm Gesamthöhe
 - 221 – 500 mm Rasterhöhe = 1200 mm Gesamthöhe
 - 501 – 830 mm Rasterhöhe = 1400 mm Gesamthöhe
 - 831 – 990 mm Rasterhöhe = 1600 mm Gesamthöhe
 - ab 991 mm Rasterhöhe = 1700 mm Gesamthöhe
- Bei Anlagen zum Einbetonieren 400 mm dazurechnen.

Werkstoffnummer Edelstahl V4A: 1.4404 (V4A), Oberflächenausführung: geschliffen

PREMIUM



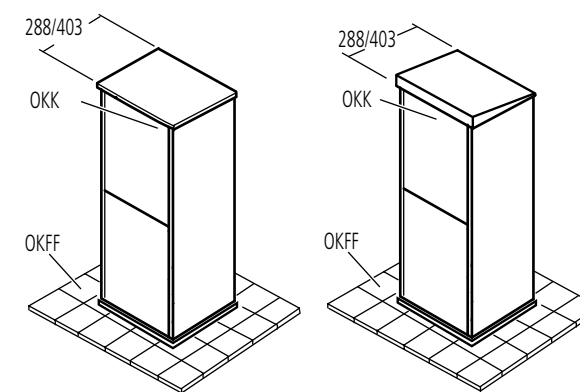

Gestelle für Anlagen mit waagerechten Kästen





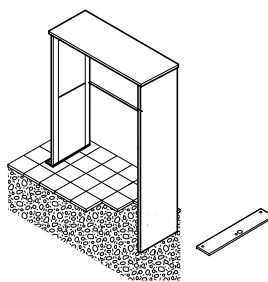

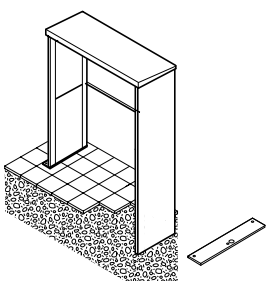
Empfohlene Anlagenhöhe ohne Bodeneinstand:
ab OKFF (Oberkante Fertigfußboden) bis OKK (Oberkante Kasten):

- bis 220 mm Rasterhöhe = 1100 mm Gesamthöhe
- 221 – 500 mm Rasterhöhe = 1200 mm Gesamthöhe
- 501 – 830 mm Rasterhöhe = 1400 mm Gesamthöhe
- 831 – 990 mm Rasterhöhe = 1600 mm Gesamthöhe
- ab 991 mm Rasterhöhe = 1700 mm Gesamthöhe

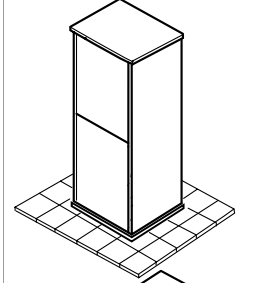
Werkstoffnummer Edelstahl V4A: 1.4404 (V4A), Oberflächenausführung: geschliffen

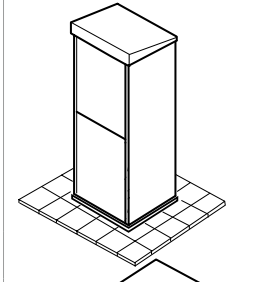
	Maße in mm: B x H x T	Pulver- beschichtet	ALU Eloxiert	Edelstahl V4A
 Kabelleerrohr mit Zugdraht		13-9-00010	–	13-9-00010
 TETRO-Verkleidungsgestell mit geradem Dach aus korrosionsgeschütztem und pulverbeschichtetem Galfan-Stahl oder Edelstahl V4A, Dach mit Regenschutzüberstand, Ständer mit abschließbarer Elektrokanal-Abdeckung Max. Rasterbreite: 1990 mm, max. Gestellhöhe: 2000 mm Max. Anlagengewicht zum Einbetonieren: 150 kg Max. Anlagengewicht mit Fußplatten: 100 kg				
Ausführung für 270 mm tiefe Kästen	26 x 271/288	13-7-18300	–	13-7-48300
Ausführung Flachdach für 270 mm tiefe Kästen	26/4 x 271/274	13-7-18320	–	13-7-48330
Quertraverse , ab 1251 mm Rasterbreite notwendig		•	–	•
Fußplatte aus Stahl¹ für 270 mm tiefe Kästen	65 x 271 x 4	13-9-00376	–	13-9-00378
Ausführung für 385 mm tiefe Kästen	26 x 386/403	13-7-18500	–	13-7-48500
Ausführung Flachdach für 385 mm tiefe Kästen	26/4 x 386/389	13-7-18420	–	13-7-48430
Quertraverse , ab 1251 mm Rasterbreite notwendig		•	–	•
Fußplatte aus Stahl¹ für 385 mm tiefe Kästen	65 x 386 x 4	13-9-00377	–	13-9-00379
Rückwandverkleidung aus korrosionsgeschütztem und pulverbeschichtetem Galfan-Stahl oder Edelstahl V4A, grundsätzlich notwendig	ca. 0,7 dick	13-7-00019	–	13-7-00049
 LED-Beleuchtung je lfm 5,4 W optional im Dachüberstand integrierbar. (nicht für Flachdach) 12V AC/DC ohne Netzteil		13-9-00392	–	13-9-00392
 TETRO-Verkleidungsgestell mit schrägem Dach aus korrosionsgeschütztem und pulverbeschichtetem Galfan-Stahl oder Edelstahl V4A, schräges Dach mit Regenschutzüberstand als idealer Regenschutz, Ständer mit abschließbarer Elektrokanal-Abdeckung Max. Rasterbreite: 1990 mm, max. Gestellhöhe: 2000 mm Max. Anlagengewicht zum Einbetonieren: 150 kg Max. Anlagengewicht mit Fußplatten: 100 kg				
Ausführung für 270 mm tiefe Kästen	26 x 271/288	13-7-18400	–	13-7-48400
Quertraverse , ab 1251 mm Rasterbreite notwendig		•	–	•
Fußplatte für 270 mm tiefe Kästen	65 x 271/4	13-9-00376	–	13-9-00378
Ausführung für 385 mm tiefe Kästen	26 x 386	13-7-18600	–	13-7-48600
Quertraverse , ab 1251 mm Rasterbreite notwendig		•	–	•
Fußplatte für 385 mm tiefe Kästen	65 x 386/403	13-9-00377	–	13-9-00379
Rückwandverkleidung aus korrosionsgeschütztem und pulverbeschichtetem Galfan-Stahl oder Edelstahl V4A, grundsätzlich notwendig	ca. 0,7 dick	13-7-00019	–	13-7-00049
 LED-Beleuchtung je lfm 5,4 W optional im Dachüberstand integrierbar. (nicht für Flachdach) 12V AC/DC ohne Netzteil		13-9-00392	–	13-9-00392

	Maße in mm: B x H x T	Pulver- beschichtet	ALU Eloxiert	Edelstahl V4A
 Kabelleerrohr mit Zugdraht		13-9-00010	–	13-9-00010
 TETRO-Säule mit geradem Dach aus korrosionsgeschütztem und pulverbeschichtetem Galfan-Stahl oder Edelstahl V4A, Dach mit Regenschutzüberstand, Rasterbreite: 260-764 mm, max. Gestellhöhe: 2000 mm Max. Anlagengewicht zum Einbetonieren: 150 kg Max. Anlagengewicht mit Fußplatten: 100 kg				
Ausführung für 270 mm tiefe Kästen	26 x 271/288	13-7-18700	–	13-7-48700
Ausführung für 385 mm tiefe Kästen	26 x 386/403	13-7-18900	–	13-7-48900
Rückwandverkleidung aus korrosionsgeschütztem und pulverbeschichtetem Galfan-Stahl oder Edelstahl V4A, grundsätzlich notwendig	ca. 0,7 dick	13-7-00019	–	13-7-00049
Fußplatte aus Galfan-Stahl , zwingend erforderlich	6 dick	13-9-01299	–	13-9-01300
 LED-Beleuchtung je lfm 5,4 W optional im Dachüberstand integrierbar. (nicht für Flachdach) 12V AC/DC ohne Netzteil		13-9-00392	–	13-9-00392
 TETRO-Säule mit schrägem Dach aus korrosionsgeschütztem und pulverbeschichtetem Galfan-Stahl oder Edelstahl V4A, schräges Dach mit Regenschutzüberstand als idealer Regenschutz Rasterbreite: 260-764 mm, max. Gestellhöhe: 2000 mm Max. Anlagengewicht zum Einbetonieren: 150 kg Max. Anlagengewicht mit Fußplatten: 100 kg				
Ausführung für 270 mm tiefe Kästen	26 x 271/288	13-7-18800	–	13-7-48800
Ausführung für 385 mm tiefe Kästen	26 x 386/403	13-7-19000	–	13-7-49000
Rückwandverkleidung aus korrosionsgeschütztem und pulverbeschichtetem Galfan-Stahl oder Edelstahl V4A, grundsätzlich notwendig	ca. 0,7 dick	13-7-00019	–	13-7-00049
Fußplatte , zwingend erforderlich	6 dick	13-9-01299	–	13-9-01300
 LED-Beleuchtung je lfm 5,4 W optional im Dachüberstand integrierbar. (nicht für Flachdach) 12V AC/DC ohne Netzteil		13-9-00392	–	13-9-00392

RENZ PLAN senkrecht – Frontseitige Entnahme

PREMIUM

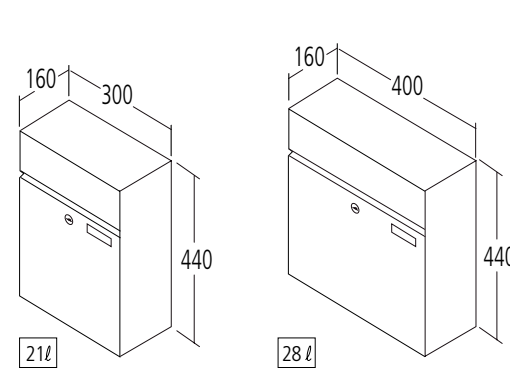

Briefkästen mit geräuschgedämpfter Einwurfsklappe, **RSA2**-Namensschild, Zylinderschloss mit zwei Schlüsseln, verstellbares Einwurfsystem, Kipptür unten angeschlagen mit Öffnungsbegrenzern, optional mit Drehtür DIN rechts oder DIN links mit Posthalteblech ohne Mehrpreis lieferbar. Mehrpunktverriegelung gegen Mehrpreis lieferbar. Lichte Durchwurfsmaße: 250 / 350 x 34 mm bei 300 / 400 mm breiten Kästen. Alle Briefkästen entsprechen der aktuellen Norm **DIN EN 13724**. Alle Installationskästen mit Spezialschraube verschlossen.

- S Stahl komplett:** komplett aus korrosionsgeschütztem und pulverbeschichtetem Galfan-Stahl, **RSA2**-Namensschild aus ALU
- E Edelstahl komplett:** Gehäuse, Tür und Klappe aus Edelstahl V4A, **RSA2**-Namensschild aus Edelstahl V4A (Werkstoffnummer: 1.4404), Oberflächenausführung der Tür gebürstet

DIN EN 13724		Maße in mm: b x h x t	Pulver- beschichtet	Edelstahl V4A
440	Briefkasten 300 mm breit	21L 300 x 440 x 160	60-1-01011	60-1-01041
	Briefkasten 400 mm breit	28L 400 x 440 x 160	60-1-01111	60-1-01141
Sondergröße	Briefkasten nach Maß Briefkasten komplett aus Stahl lfm. nur Umfang ohne Tiefe! Minimale Breite 300 mm; Maximale Breite 550 mm Minimale Höhe 440 mm; Maximale Höhe 880 mm Ab Kastenhöhe 621 mm nur als Drehtür und 2-Punkt-Verriegelung lieferbar Ab Kastenbreite 401 mm mit 3-Punkt-Verriegelung empfohlen	Sondergröße	60-1-09911	60-1-09941
440	Renz-Paketkasten 300 mm breit, Drehtür mit Paketkasten-Schloss, optional gleichschließend wie Briefkasten Weitere Infos siehe Seite 322	21L 300 x 440 x 160	60-2-01015	60-2-01045
	Renz-Paketkasten 400 mm breit, Drehtür mit Paketkasten-Schloss, optional gleichschließend wie Briefkasten Weitere Infos siehe Seite 322	28L 400 x 440 x 160	60-2-01115	60-2-01145
440	Installationskasten 300 mm breit	300 x 440 x 160	60-2-01011	60-2-01041
	Installationskasten 400 mm breit	400 x 440 x 160	60-2-01111	60-2-01141
150	Installationskasten 300 mm breit	300 x 150 x 160	60-2-01411	60-2-01441
	Installationskasten 400 mm breit	400 x 150 x 160	60-2-01511	60-2-01541
440	Installationskasten 140 mm breit nur für RSA2 -kompakt	140 x 440 x 160	60-2-01211	60-2-01241
	Installationskasten 170 mm breit	170 x 440 x 160	60-2-01311	60-2-01341
Sondergröße	Installationskasten nach Maß Minimale Breite 140 mm; Maximale Breite 2000 mm Minimale Höhe 150 mm; Maximale Höhe 1600 mm	Sondergröße	60-2-09911	60-2-09941

RENZ PLAN senkrecht – Frontseitige Entnahme

PREMIUM

	Maße in mm: b x h x t	Pulver- beschichtet	Edelstahl V4A
	Türanschlag DIN rechts Türanschlag DIN links	• •	• •
	2-Punkt-Verriegelung (bei Drehtüren)	66-9-95284	66-9-95284
	3-Punkt-Verriegelung (bei Kipptüren)	66-9-95285	66-9-95285
	Mitteilungskasten mit Gravurfeld (Gravuren siehe Seite 433)	300 x 440 x 160	60-2-11019 60-2-11049
	Mitteilungskasten ohne Gravurfeld	300 x 440 x 160	60-2-11018 60-2-11048
	Mitteilungskasten mit Gravurfeld (Gravuren siehe Seite 433)	400 x 440 x 160	60-2-12019 60-2-12049
	Mitteilungskasten ohne Gravurfeld	400 x 440 x 160	60-2-12018 60-2-12048
	Beschriftungskasten beleuchtbar, inkl. LED-Leuchte 12V AC/DC ohne Netzteil, Gravur bis max. 76 mm Höhe, Breite 300 - 2000 mm (Gravuren siehe Seite 433)	lfm. x 150 x 160	• •
	RENZ PLAN Putzabdeckrahmen Maueraussparung = Kastenblock (Summe aller Kastenbreiten +3 mm, bzw. -höhen +3 mm) + 20 mm (10 mm umlaufend) Mauereinstand = Kastentiefe + 10 mm Max. Rastergröße (bxh): 2000 x 1100 bzw. 1100 x 1600 mm	60-5-15100	60-5-45100
	RENZ PLAN für putzbündigen Einbau Maueraussparung = Kastenblock Summe aller Kastenbreiten + 11 mm, bzw. -höhen + 7 mm) + 9 mm (4,5 mm umlaufend) Mauereinstand = Kastentiefe + 10 mm Max. Rastergröße (bxh): 2000 x 1100 bzw. 1100 x 1600 mm	60-5-15200	60-5-45200
	RENZ PLAN Rahmen für Schattenfuge Nur für den Einbau in Trockenbauweise geeignet. Die Montage der Briefkastenanlage erfolgt von der Rückseite, diese muss für die Montage zugänglich sein. Maueraussparung = Kastenblock (Summe aller Kastenbreiten +3 mm, bzw. -höhen +3 mm) + 7 mm (3,5 mm umlaufend) Mauereinstand = Kastentiefe + 10 mm Max. Rastergröße (bxh): 2000 x 1100 bzw. 1100 x 1600 mm	60-5-15300	60-5-45300
	RENZ PLAN für Aufputz-Montage aus korrosionsgeschütztem und pulverbeschichteten Galfan-Stahl oder Edelstahl V4A Max. Rastergröße (bxh): 2000 x 1100 bzw. 1100 x 1600 mm	60-6-16100	60-6-46100
	RENZ PLAN Verkleidungsgestell aus korrosionsgeschütztem und pulverbeschichtetem Galfan-Stahl oder Edelstahl V4A Ständerabdeckungen verdeckt verschraubt. Max. Rasterbreite: 2000 mm; max. Gestellhöhe 2000 mm Max. Anlagengewicht ² zum Einbetonieren: 120 kg Max. Anlagengewicht ² mit Fußplatten: 75 kg Max. Rastergröße (bxh): 2000 x 1100 bzw. 1100 x 1600 mm	60-7-17100	60-7-47100
	Fußplatte , geschweißt, 100 x 160 mm	60-7-52073	60-7-52074
	Kabelrohr mit Zugdraht	13-9-00010	13-9-00010

²durchschnittliches Gewicht pro Fach = 4,5 kg inkl. Verkleidung

RENZ PLAN senkrecht – Rückseitige Entnahme

PREMIUM

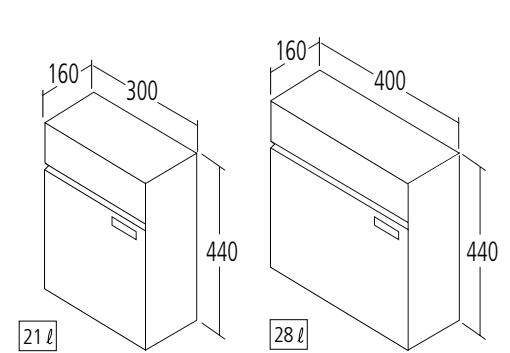

Briefkästen mit geräuschgedämpfter Einwurfsklappe, **RSA2**-Namensschild, Zylinderschloss mit zwei Schlüsseln, verstellbares Einwurfsystem, Kipptür unten angeschlagen mit Öffnungsbegrenzern. Mehrpunktverriegelung gegen Mehrpreis lieferbar. Lichte Durchwurfsmaße: 250 / 350 x 34 mm bei 300 / 400 mm breiten Kästen.
Alle Briefkästen entsprechen der aktuellen Norm **DIN EN 13724**.

- S Stahl komplett:** komplett aus korrosionsgeschütztem und pulverbeschichtetem Galfan-Stahl, **RSA2**-Namensschild aus ALU
- E Edelstahl komplett:** Gehäuse, Tür und Klappe aus Edelstahl V4A, **RSA2**-Namensschild aus Edelstahl V4A (Werkstoffnummer: 1.4404), Oberflächenausführung der Tür gebürstet

DIN EN 13724		Maße in mm: b x h x t	S Pulver- beschichtet	E Edelstahl V4A
440	Briefkasten 300 mm breit	21 300 x 440 x 160	62-1-01012	62-1-01042
	Briefkasten 400 mm breit	28 400 x 440 x 160	62-1-01112	62-1-01142
Sondergröße	Briefkasten nach Maß Briefkasten komplett aus Stahl lfm. nur Umfang ohne Tiefe! Minimale Breite 300 mm; Maximale Breite 550 mm Minimale Höhe 440 mm; Maximale Höhe 620 mm Ab Kastenbreite 401 mm mit 3-Punkt-Verriegelung empfohlen	Sondergröße	62-1-09912	62-1-09942
440	Installationskasten 300 mm breit	300 x 440 x 160	62-2-01012	62-2-01042
	Installationskasten 400 mm breit	400 x 440 x 160	62-2-01112	62-2-01142
150	Installationskasten 300 mm breit nur für RSA2 -kompakt	300 x 150 x 160	62-2-01412	62-2-01442
	Installationskasten 400 mm breit	400 x 150 x 160	62-2-01512	62-2-01542
440	Installationskasten 140 mm breit nur für RSA2 -kompakt	140 x 440 x 160	62-2-01212	62-2-01242
	Installationskasten 170 mm breit	170 x 440 x 160	62-2-01312	62-2-01342
Sondergröße	Installationskasten nach Maß Minimale Breite 140 mm; Maximale Breite 2000 mm Minimale Höhe 150 mm; Maximale Höhe 1600 mm	Sondergröße	62-1-09912	62-1-09942
3-Punkt- Verriegelung (bei Kipptüren)			66-9-95285	66-9-95285

RENZ PLAN senkrecht – Rückseitige Entnahme

PREMIUM

		Maße in mm: b x h x t	S Pulver- beschichtet	E Edelstahl V4A
	Beschriftungskasten beleuchtbar, inkl. LED-Leuchte 12V AC/DC ohne Netzteil Gravur bis max. 76 mm Höhe (Gravuren siehe Seite 433) Breite 300 - 800 mm	lfm x 150 x 160	•	•
	RENZ PLAN für Zaun-Montage aus korrosionsgeschütztem, pulverbeschichtetem Galfan-Stahl oder Edelstahl V4A Max. Rastergröße (bxh): 2000 x 1100 bzw. 1100 x 1600 mm Anlagenbreite: Kastenbreite(n) + 11 mm		62-6-16200	62-6-46200
	RENZ PLAN Verkleidungsgestell aus korrosionsgeschütztem, pulverbeschichtetem Galfan-Stahl oder Edelstahl V4A Ständerabdeckungen verdeckt verschraubt. Max. Rasterbreite: 2000 mm; max. Gestellhöhe 2000 mm Max. Anlagengewicht zum Einbetonieren ² : 120 kg Max. Anlagengewicht mit Fußplatten ² : 75 kg Max. Rastergröße (bxh): 2000 x 1100 bzw. 1100 x 1600 mm		62-7-17200	62-7-47200
	Fußplatte , geschweißt, 100 x 160 mm		62-7-52073	62-7-52074
	Kabelleerrohr mit Zugdraht		13-9-00010	13-9-00010

²durchschnittliches Gewicht pro Fach = 4,5 kg inkl. Verkleidung

RENZ PLAN Stele – Frontseitige Entnahme

PREMIUM

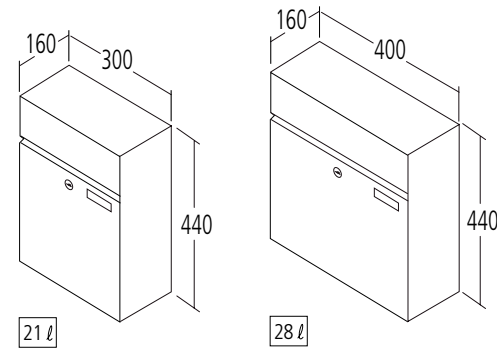

Briefkästen mit geräuschgedämpfter Einwurfklappe, **RSA2**-Namensschild, Zylinderschloss mit zwei Schlüsseln, verstellbares Einwurfsystem, Kipptür unten angeschlagen mit Öffnungsbegrenzern. Mehrpunktverriegelung gegen Mehrpreis lieferbar. Lichte Durchwurfsmaße: 250 / 350 x 34 mm bei 300 / 400 mm breiten Kästen. Alle Briefkästen entsprechen der aktuellen Norm **DIN EN 13724**. Alle Installationskästen mit Spezialschraube verschlossen.

- S Stahl komplett:** komplett aus korrosionsgeschütztem und pulverbeschichtetem Galfan-Stahl, **RSA2**-Namensschild aus ALU
- E Edelstahl komplett:** Gehäuse, Tür und Klappe aus Edelstahl V4A, **RSA2**-Namensschild aus Edelstahl V4A (Werkstoffnummer: 1.4404), Oberflächenausführung der Tür gebürstet

DIN EN 13724		Maße in mm: b x h x t	S Pulver- beschichtet	E Edelstahl V4A
440	Briefkasten 300 mm breit	21 l 300 x 440 x 160	63-1-01011	63-1-01041
	Briefkasten 400 mm breit	28 l 400 x 440 x 160	63-1-01111	63-1-01141
Sondergröße	Briefkasten nach Maß Minimale Breite 300 mm; Maximale Breite 400 mm Minimale Höhe 440 mm; Maximale Höhe 620 mm	Sondergröße	63-1-09911	63-1-09941
440	Renz-Paketkasten 300 mm breit, Drehtür mit Paketkasten-Schloss, optional gleichschließend wie Briefkasten Weitere Infos siehe Seite 322	21 l 300 x 440 x 160	63-2-01015	63-2-01045
	Renz-Paketkasten 400 mm breit, Drehtür mit Paketkasten-Schloss, optional gleichschließend wie Briefkasten Weitere Infos siehe Seite 322	28 l 400 x 440 x 160	63-2-01115	63-2-01145
440	Installationskasten 300 mm breit	300 x 440 x 160	63-2-01011	63-2-01041
	Installationskasten 400 mm breit	400 x 440 x 160	63-2-01111	63-2-01141
150	Installationskasten 300 mm breit nur für RSA2 -kompakt	300 x 150 x 160	63-2-01411	63-2-01441
	Installationskasten 400 mm breit	400 x 150 x 160	63-2-01511	63-2-01541
Sondergröße	Installationskasten nach Maß Minimale Breite 300 mm; Maximale Breite 400 mm Minimale Höhe 350 mm; Maximale Höhe 620 mm	Sondergröße	63-2-09911	63-2-09941
150	Beschriftungskasten beleuchtbar, inkl. LED-Leuchte 12V AC/DC ohne Netzteil Gravur bis max. 76 mm Höhe (Gravuren siehe Seite 433) Breite 300 – 400 mm	lfm. x 150 x 160	•	•
	3-Punkt- Verriegelung (bei Kipptüren)		66-9-95285	66-9-95285

RENZ PLAN Stele – Rückseitige Entnahme

PREMIUM

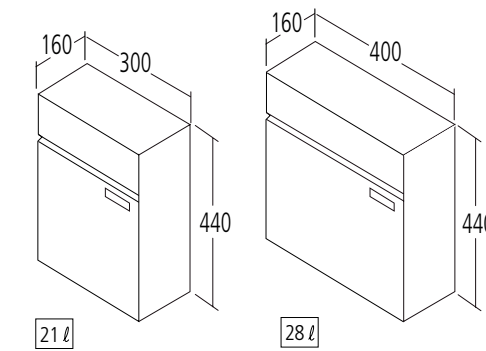

Briefkästen mit geräuschgedämpfter Einwurfklappe, **RSA2**-Namensschild, Zylinderschloss mit zwei Schlüsseln, verstellbares Einwurfsystem, Kipptür unten angeschlagen mit Öffnungsbegrenzern. Mehrpunktverriegelung gegen Mehrpreis lieferbar. Lichte Durchwurfsmaße: 250 / 350 x 34 mm bei 300 / 400 mm breiten Kästen. Alle Briefkästen entsprechen der aktuellen Norm **DIN EN 13724**.

- S Stahl komplett:** komplett aus korrosionsgeschütztem und pulverbeschichtetem Galfan-Stahl, **RSA2**-Namensschild aus ALU
- E Edelstahl komplett:** Gehäuse, Tür und Klappe aus Edelstahl V4A, **RSA2**-Namensschild aus Edelstahl V4A (Werkstoffnummer: 1.4404), Oberflächenausführung der Tür gebürstet

DIN EN 13724		Maße in mm: b x h x t	S Pulver- beschichtet	E Edelstahl V4A
440	Briefkasten 300 mm breit	21 l 300 x 440 x 160	63-1-01012	63-1-01042
	Briefkasten 400 mm breit	28 l 400 x 440 x 160	63-1-01112	63-1-01142
Sondergröße	Briefkasten nach Maß Minimale Breite 300 mm; Maximale Breite 400 mm Minimale Höhe 440 mm; Maximale Höhe 620 mm	Sondergröße	63-1-09912	63-1-09942
440	Installationskasten 300 mm breit	300 x 440 x 160	63-2-01012	63-2-01042
	Installationskasten 400 mm breit	400 x 440 x 160	63-2-01112	63-2-01142
150	Installationskasten 300 mm breit nur für RSA2 -kompakt	300 x 150 x 160	63-2-01412	63-2-01442
	Installationskasten 400 mm breit	400 x 150 x 160	63-2-01512	63-2-01542
Sondergröße	Installationskasten nach Maß Minimale Breite 300 mm; Maximale Breite 400 mm Minimale Höhe 350 mm; Maximale Höhe 620 mm	Sondergröße	63-2-09912	63-2-09942
150	Beschriftungskasten beleuchtbar, inkl. LED-Leuchte 12V AC/DC ohne Netzteil Gravur bis max. 76 mm Höhe, Breite 300 - 400 mm (Gravuren siehe Seite 433)	lfm. x 150 x 160	•	•
	RENZ PLAN für Stele , aus korrosionsgeschütztem, pulverbeschichtetem Galfan-Stahl Min. Rasterbreite 300 mm Max. Rasterbreite 400 mm Max. Höhe: 1620 mm; mind. Höhe: 740 mm Stele muss bis zum Boden mit Fächern bestückt sein. Das unterste Fach muss immer ein Blindfach mit 300 mm Höhe sein (zur Verkabelung und Montage).		63-7-17300	63-7-47300
	Fußplatte (innenliegend) zum Aufschrauben		63-7-52075	63-7-52076
	Kabelleerrohr mit Zugdraht		13-9-00010	13-9-00010

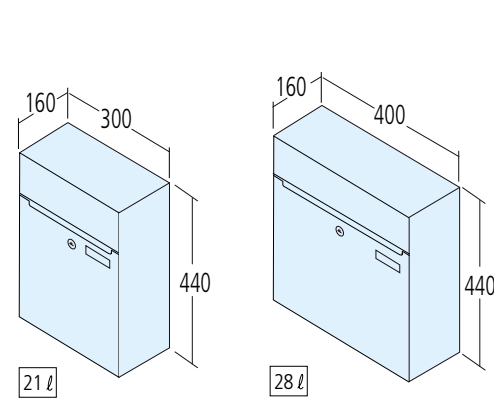

Briefkästen mit geräuschgedämpfter Einwurfsklappe, **RSA2**-Namensschild, Zylinderschloss mit zwei Schlüsseln, verstellbares Einwurfsystem, Kipptür unten angeschlagen mit Öffnungsbegrenzern. Lichte Durchwurfmaße: 250 / 350 x 34 mm bei 300 / 400 mm breiten Kästen. Alle Briefkästen entsprechen der aktuellen Norm **DIN EN 13724**. Alle Installationskästen mit verdeckt liegender Spezialschraube verschlossen.

E Edelstahl komplett: Gehäuse, Tür und Klappe aus Edelstahl V4A, **RSA2**-Namensschild aus Edelstahl V4A (Werkstoffnummer: 1.4404), Oberflächenausführung der Tür gebürstet

DIN EN 13724		Maße in mm: b x h x t	E Edelstahl V4A
440	Briefkasten 300 mm breit komplett aus Edelstahl V4A 21 l	300 x 440 x 160	67-1-01041
	Briefkasten 400 mm breit komplett aus Edelstahl V4A 28 l	400 x 440 x 160	67-1-01141
440	Installationskasten 300 mm breit komplett aus Edelstahl V4A	300 x 440 x 160	67-2-01041
	Installationskasten 400 mm breit komplett aus Edelstahl V4A	400 x 440 x 160	67-2-01141
150	Installationskasten 300 mm breit komplett aus Edelstahl V4A	300 x 150 x 160	67-2-01441
	Installationskasten 400 mm breit komplett aus Edelstahl V4A	400 x 150 x 160	67-2-01541
440	Installationskasten komplett aus Edelstahl V4A nur für RSA2 -kompakt	140 x 440 x 160	67-2-01241
	Installationskasten komplett aus Edelstahl V4A	170 x 440 x 160	67-2-01341
Sondergröße	Installationskasten nach Maß Installationskasten komplett aus Edelstahl V4A Min. Breite: 140 mm; Max. Breite: 1.370 mm Min. Höhe: 150 mm; Max. Höhe: 1.320 mm	Sondergröße	67-2-09941

DIN EN 13724		Maße in mm: b x h x t	E Edelstahl V4A
	RENZ PLAN S Putzabdeckrahmen Maueraussparung = Kastenblock (Summe aller Kastenbreiten + 3 mm, bzw. -höhen + 3 mm) + 20 mm (10 mm umlaufend) Mauereinstand = Kastentiefe + 10 mm Max. Rastergröße (bxh): 1370 x 1100 bzw. 970 x 1320 mm		67-5-45100
	RENZ PLAN S für putzbündigen Einbau Maueraussparung = Kastenblock (Summe aller Kastenbreiten + 7 mm, bzw. -höhen + 7 mm) + 9 mm (4,5 mm umlaufend) Mauereinstand = Kastentiefe + 10 mm Max. Rastergröße (bxh): 1370 x 1100 bzw. 970 x 1320 mm		67-5-45200
	RENZ PLAN S Rahmen für Schattenfuge Diese Einbauart eignet sich nur für dein Einbau in Trockenbauweise. Die Außenverkleidung der Fassade muss nach Montage der Briefkastenanlage angebracht werden. Maueraussparung = Kastenblock (Summe aller Kastenbreiten + 3 mm, bzw. -höhen + 3 mm) + 7 mm (3,5 mm umlaufend) Mauereinstand = Kastentiefe + 10 mm Max. Rastergröße (bxh): 1370 x 1100 bzw. 970 x 1320 mm		67-5-45300
	RENZ PLAN S Verkleidung für Aufputzmontage aus Edelstahl V4A Anlagenbreite = Kastenbreite + 7 mm Max. Rastergröße (bxh): 1370 x 1100 bzw. 970 x 1320 mm		67-6-46100
	RENZ PLAN S für Stele, aus Edelstahl V4A, Min. Rasterbreite 300 mm Max. Rasterbreite 400 mm Max. Höhe: 1620 mm; mind. Höhe: 740 mm Stele muss bis zum Boden mit Fächern bestückt sein. Das unterste Fach muss immer ein Blindfach mit 300 mm Höhe sein (zur Verkabelung und Montage).		67-7-47300

RENZ PLAN waagrecht – Frontseitige Entnahme

PREMIUM



Briefkästen mit geräuschgedämpfter Einwurflappe, **RSA2**-Namensschild, Zylinderschloss mit zwei Schlüsseln, Kipptür komplett synchron öffnend (Kastenhöhe 165 mm) mit Öffnungsbegrenzern und 2-Punkt-Verriegelung. Drehtür (Kastenhöhe 330 mm). Lichte Durchwurfsmaße: 250 / 350 x 34 mm bei 300 / 400 mm breiten Kästen. Alle Briefkästen entsprechen der aktuellen Norm **DIN EN 13724**. Alle Installationskästen mit Spezialschraube verschlossen.

S Stahl komplett: komplett aus korrosionsgeschütztem und pulverbeschichtetem Galfan-Stahl, **RSA2**-Namensschild aus ALU
E Edelstahl komplett: Gehäuse, Tür und Klappe aus Edelstahl V4A, **RSA2**-Namensschild aus Edelstahl V4A (Werkstoffnummer: 1.4404), Oberflächenausführung der Tür gebürstet

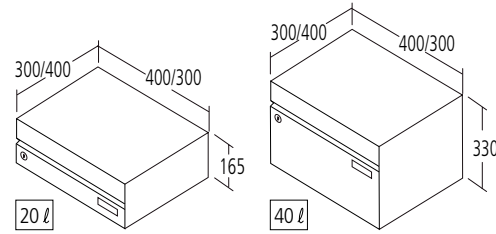

	DIN EN 13724	Maße in mm: b x h x t	S Pulver- beschichtet	E Edelstahl V4A
165	Briefkasten 300 mm breit , mit synchronem Aufklappmechanismus und 2-Punkt-Verriegelung	20 l 300 x 165 x 400	61-1-02511	61-1-02541
	Briefkasten 300 mm breit , mit Drehtür	40 l 300 x 330 x 400	61-1-02611	61-1-02641
330	Briefkasten 400 mm breit , mit synchronem Aufklappmechanismus und 2-Punkt-Verriegelung	20 l 400 x 165 x 300	61-1-04511	61-1-04541
	Briefkasten 400 mm breit , mit Drehtür	40 l 400 x 330 x 300	61-1-04611	61-1-04641
	Renz-Paketkasten 300 mm breit mit Paketkasten-Schloss, optional gleichschließend wie Briefkasten Weitere Infos siehe Seite 322	20 l 300 x 165 x 400	61-2-02515	61-2-02545
		40 l 300 x 330 x 400	61-2-02615	61-2-02645
		59 l 300 x 495 x 400	61-2-02715	61-2-02745
		79 l 300 x 660 x 400	61-2-02815	61-2-02845
		99 l 300 x 825 x 400	61-2-02915	61-2-02945
		119 l 300 x 990 x 400	61-2-03015	61-2-03045
	Renz-Paketkasten 400 mm breit mit Paketkasten-Schloss, optional gleichschließend wie Briefkasten Weitere Infos siehe Seite 322	20 l 400 x 165 x 300	61-2-04515	61-2-04545
		40 l 400 x 330 x 300	61-2-04615	61-2-04645
		59 l 400 x 495 x 300	61-2-04715	61-2-04745
		79 l 400 x 660 x 300	61-2-04815	61-2-04845
		99 l 400 x 825 x 300	61-2-04915	61-2-04945
		119 l 400 x 990 x 300	61-2-05015	61-2-05045
165	Installationskasten 300 mm breit nur für RSA2 -kompakt	300 x 165 x 400	61-2-02511	61-2-02541
		300 x 330 x 400	61-2-02611	61-2-02641
330	Installationskasten 400 mm breit	400 x 165 x 300	61-2-04511	61-2-04541
		400 x 330 x 300	61-2-04611	61-2-04641
330	Installationskasten 140 mm breit nur für RSA2 -kompakt	140 x 330 x 300	61-2-00311	61-2-00341
		140 x 330 x 400	61-2-00411	61-2-00441
330	Installationskasten 170 mm breit	170 x 330 x 300	61-2-00511	61-2-00541
		170 x 330 x 400	61-2-00611	61-2-00641
Sondergröße	Installationskasten nach Maß Minimale Breite 270 mm; Maximale Breite 400 mm Minimale Höhe 350 mm; Maximale Höhe 620 mm	B x H x 400 B x H x 300	61-2-09711 61-2-09811	61-2-09741 61-2-09841

RENZ PLAN waagrecht – Frontseitige Entnahme

PREMIUM

	Maße in mm: b x h x t	S Pulver- beschichtet	E Edelstahl V4A	
	Türanschlag DIN links ab Kastenhöhe 330	•	•	
	2-Punkt-Verriegelung (bei 330 mm hohen Drehtüren)	66-9-95284	66-9-95284	
330	Mitteilungskasten mit Gravurfeld (Gravuren siehe Seite 433)	300 x 330 x 400	61-2-12619	61-2-12649
	Mitteilungskasten ohne Gravurfeld	300 x 330 x 400	61-2-12618	61-2-12648
	Mitteilungskasten mit Gravurfeld (Gravuren siehe Seite 433)	400 x 330 x 300	61-2-14619	61-2-14649
	Mitteilungskasten ohne Gravurfeld	400 x 330 x 300	61-2-14618	61-2-14648
150	Beschriftungskasten beleuchtbar, inkl. LED-Leuchte, anschlussfertig 12V AC/DC ohne Netzteil (Gravuren siehe Seite 433)	lfm. x 150 x 300 lfm. x 150 x 400	• •	• •
	RENZ PLAN Putzabdeckrahmen Maueraussparung = Kastenblock (Summe aller Kastenbreiten + 3 mm, bzw. -höhen + 3 mm) + 20 mm (10 mm umlaufend) Mauereinstand = Kastentiefe + 10 mm Max. Rastergröße (bxh): 2000 x 1100 bzw. 1100 x 1600 mm		61-5-15100	61-5-45100
	RENZ PLAN für putzbündigen Einbau Maueraussparung = Kastenblock (Summe aller Kastenbreiten + 11 mm, bzw. -höhen + 7 mm) + 9 mm (4,5 mm umlaufend) Mauereinstand = Kastentiefe + 10 mm Max. Rastergröße (bxh): 2000 x 1100 bzw. 1100 x 1600 mm		61-5-15200	61-5-45200
	RENZ PLAN Rahmen für Schattenfuge Nur für den Einbau in Trockenbauweise geeignet. Die Außenverkleidung der Fassade muss nach Montage der Briefkastenanlage angebracht werden. Maueraussparung = Kastenblock (Summe aller Kastenbreiten + 3 mm, bzw. -höhen + 3 mm) + 7 mm (3,5 mm umlaufend) Mauereinstand = Kastentiefe + 10 mm Max. Rastergröße (bxh): 2000 x 1100 bzw. 1100 x 1600 mm		61-5-15300	61-5-45300
	RENZ PLAN Verkleidung für Aufputz-Montage Ausführung für 300 mm tiefe Kästen Ausführung für 400 mm tiefe Kästen aus korrosionsgeschütztem und pulverbeschichtetem Stahl oder Edelstahl V4A Max. Rastergröße (bxh): 2000 x 1100 bzw. 1100 x 1600 mm		61-6-16100 61-6-16200	61-6-46100 61-6-46200
	RENZ PLAN Verkleidungsgestell Ausführung für 300 mm tiefe Kästen Ausführung für 400 mm tiefe Kästen aus korrosionsgeschütztem und pulverbeschichtetem Stahl oder Edelstahl V4A Ständerabdeckungen verdeckt verschraubt. Max. Rasterbreite: 2000 mm; max. Gestellhöhe 2000 mm Max. Anlagengewicht ² zum Einbetonieren: 120 kg Max. Anlagengewicht ² mit Fußplatten: 75 kg Max. Rastergröße (bxh): 2000 x 1100 bzw. 1100 x 1600 mm		61-7-17100 61-7-17200	61-7-47100 61-7-47200
	Fußplatte , geschweißt	100 x 300 mm 100 x 400 mm	• •	• •
	Kabelleerrohr mit Zugdraht		13-9-00010	13-9-00010

²durchschnittliches Gewicht pro Fach = 4,5 kg inkl. Verkleidung

RENZ PLAN waagrecht – Rückseitige Entnahme

PREMIUM

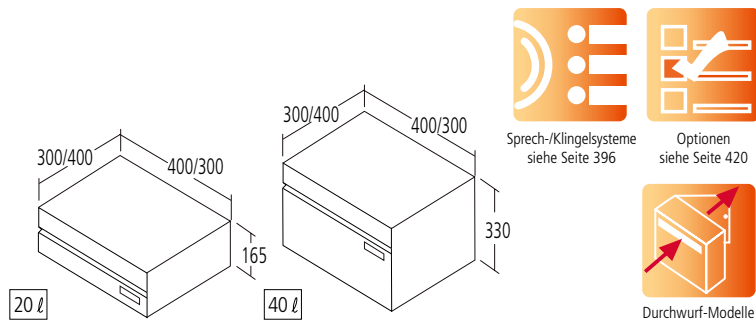

Briefkästen mit geräuschgedämpfter Einwurflappe, **RSA2**-Namensschild, Zylinderschloss mit zwei Schlüsseln, Tür DIN rechts angeschlagen. Lichte Durchwurfmaße: 250 / 350 x 34 mm bei 300 / 400 mm breiten Kästen. Alle Briefkästen entsprechen der aktuellen Norm **DIN EN 13724**.

- S Stahl komplett:** komplett aus korrosionsgeschütztem und pulverbeschichtetem Galfan-Stahl, **RSA2**-Namensschild aus ALU
- E Edelstahl komplett:** Gehäuse, Tür und Klappe aus Edelstahl V4A, **RSA2**-Namensschild aus Edelstahl V4A (Werkstoffnummer: 1.4404), Oberflächenausführung der Tür gebürstet

DIN EN 13724		Maße in mm: b x h x t	S Pulver- beschichtet	E Edelstahl V4A
165 330	Briefkasten 300 mm breit	20 l 300 x 165 x 400	62-1-02512	62-1-02542
		40 l 300 x 330 x 400	62-1-02612	62-1-02642
330	Briefkasten 400 mm breit	20 l 400 x 165 x 300	62-1-04512	62-1-04542
		40 l 400 x 330 x 300	62-1-04612	62-1-04642
165 330	Installationskasten 300 mm breit nur für RSA2 -kompakt	300 x 165 x 400	62-2-02512	62-2-02542
		300 x 330 x 400	62-2-02612	62-2-02642
330	Installationskasten 400 mm breit	400 x 165 x 300	62-2-04512	62-2-04542
		400 x 330 x 300	62-2-04612	62-2-04642
330	Installationskasten 140 mm breit nur für RSA2 -kompakt	140 x 330 x 300	62-2-00312	62-2-00342
		140 x 330 x 400	62-2-00412	62-2-00442
330	Installationskasten 170 mm breit	170 x 330 x 300	62-2-00512	62-2-00542
		170 x 330 x 400	62-2-00612	62-2-00642
Sondergröße	Installationskasten nach Maß	Minimale Breite 270 mm; Maximale Breite 400 mm Minimale Höhe 350 mm; Maximale Höhe 620 mm	B x H x 400 62-2-09712 B x H x 300 62-2-09812	62-2-09742 62-2-09842

PREMIUM

RENZ PLAN waagrecht – Rückseitige Entnahme

		Maße in mm: b x h x t	S Pulver- beschichtet	E Edelstahl V4A
150	Beschriftungskasten beleuchtbar, inkl. LED-Leuchte, anschlussfertig 12V AC/DC ohne Netzteil (Gravuren siehe Seite 433)	lfm. x 150 x 300 lfm. x 150 x 400	• •	• •
	RENZ PLAN Verkleidung für Zaun-Montage Ausführung für 300 mm tiefe Kästen Ausführung für 400 mm tiefe Kästen aus korrosionsgeschütztem und pulverbeschichteten Stahl oder Edelstahl V4A Max. Rastergröße (bxh): 2000 x 1100 bzw. 1100 x 1600 mm		62-6-16300 62-6-16400	62-6-46300 62-6-46400
	RENZ PLAN Verkleidungsgestell Ausführung für 300 mm tiefe Kästen Ausführung für 400 mm tiefe Kästen aus korrosionsgeschütztem und pulverbeschichtetem Galfan-Stahl oder Edelstahl V4A Ständerabdeckungen verdeckt verschraubt. Max. Rasterbreite: 2000 mm; max. Gestellhöhe 2000 mm Max. Anlagengewicht ² zum Einbetonieren: 120 kg Max. Anlagengewicht ² mit Fußplatten: 75 kg Max. Rastergröße (bxh): 2000 x 1100 bzw. 1100 x 1600 mm Fußplatte , geschweißt		• •	• •
	Kabelleerrohr mit Zugdraht	100 x 160 mm	13-9-00010	13-9-00010

²durchschnittliches Gewicht pro Fach = 4,5 kg inkl. Verkleidung

RENZ PLAN Stele waagerecht – Frontseitige Entnahme PREMIUM

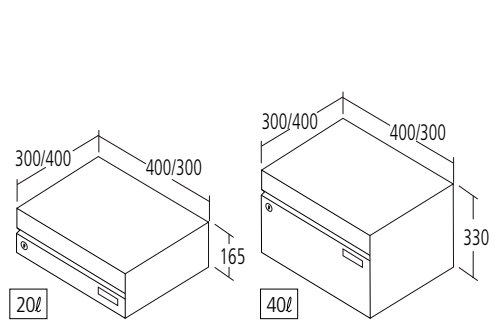

Briefkästen mit geräuschgedämpfter Einwurfklappe, **RSA2**-Namensschild, Zylinderschloss mit zwei Schlüsseln, Kipptür komplett synchron öffnend (Kastenhöhe 165 mm) mit Öffnungsbegrenzern und 2-Punkt-Verriegelung. Drehtür (Kastenhöhe 330 mm). Lichte Durchwurfsmaße: 250 / 350 x 34 mm bei 300 / 400 mm breiten Kästen.
 Alle Briefkästen entsprechen der aktuellen Norm **DIN EN 13724**.
 Alle Installationskästen mit Spezialschraube verschlossen.

S Stahl komplett: komplett aus korrosionsgeschütztem und pulverbeschichtetem Galfan-Stahl, **RSA2**-Namensschild aus ALU
E Edelstahl komplett: Gehäuse, Tür und Klappe aus Edelstahl V4A, **RSA2**-Namensschild aus Edelstahl V4A (Werkstoffnummer: 1.4404), Oberflächenausführung der Tür gebürstet

DIN EN 13724		Maße in mm: b x h x t	S Pulver- beschichtet	E Edelstahl V4A
165	Briefkasten 300 mm breit, mit synchronem Aufklappmechanismus und 2-Punkt-Verriegelung	20 l 300 x 165 x 400	63-1-02511	63-1-02541
	Briefkasten 300 mm breit, mit Drehtür	40 l 300 x 330 x 400	63-1-02611	63-1-02641
330	Briefkasten 400 mm breit, mit synchronem Aufklappmechanismus und 2-Punkt-Verriegelung	20 l 300 x 165 x 300	63-1-04511	63-1-04541
	Briefkasten 400 mm breit, mit Drehtür	40 l 400 x 330 x 300	63-1-04611	63-1-04641
Renz-Paketkasten 300 mm breit mit Paketkasten-Schloss, optional gleichschließend wie Briefkasten	20 l	300 x 165 x 400	63-2-02515	63-2-02545
	40 l	300 x 330 x 400	63-2-02615	63-2-02645
	59 l	300 x 495 x 400	63-2-02715	63-2-02745
	79 l	300 x 660 x 400	63-2-02815	63-2-02845
	99 l	300 x 825 x 400	63-2-02915	63-2-02945
	119 l	300 x 990 x 400	63-2-03015	63-2-03045
Renz-Paketkasten 400 mm breit mit Paketkasten-Schloss, optional gleichschließend wie Briefkasten	20 l	400 x 165 x 300	63-2-04515	63-2-04545
	40 l	400 x 330 x 300	63-2-04615	63-2-04645
	59 l	400 x 495 x 300	63-2-04715	63-2-04745
	79 l	400 x 660 x 300	63-2-04815	63-2-04845
	99 l	400 x 825 x 300	63-2-04915	63-2-04945
	119 l	400 x 990 x 300	63-2-05015	63-2-05045
165	Installationskasten 300 mm breit nur für RSA2 -kompakt	300 x 165 x 400	63-2-02511	63-2-02541
		300 x 330 x 400	63-2-02611	63-2-02641
330	Installationskasten 400 mm breit	400 x 165 x 300	63-2-04511	63-2-04541
		400 x 330 x 300	63-2-04611	63-2-04641
330	Installationskasten 140 mm breit nur für RSA2 -kompakt	140 x 330 x 300	63-2-00311	63-2-00341
		140 x 330 x 400	63-2-00411	63-2-00441
330	Installationskasten 170 mm breit	170 x 330 x 300	63-2-00511	63-2-00541
		170 x 330 x 400	63-2-00611	63-2-00641
Sondergröße	Installationskasten nach Maß	300 x xxx x 400	63-2-09711	63-2-09741
		400 x xxx x 300	63-2-09811	63-2-09841
150	Beschriftungskasten beleuchtbar, inkl. LED-Leuchte, anschlussfertig 12V AC/DC ohne Netzteil	lfm. x 150 x 300	•	•
		lfm. x 150 x 400	•	•
2-Punkt- Verriegelung bei 330 mm hohen Drehtüren			66-9-95284	66-9-95284

PREMIUM RENZ PLAN Stele waagerecht – Rückseitige Entnahme

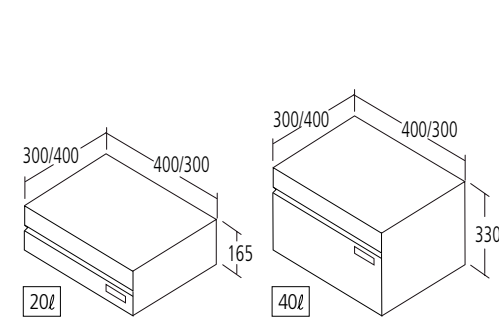

Briefkästen mit geräuschgedämpfter Einwurfklappe, **RSA2**-Namensschild, Zylinderschloss mit zwei Schlüsseln, Tür DIN rechts angeschlagen. Lichte Durchwurfsmaße: 250 / 350 x 34 mm bei 300 / 400 mm breiten Kästen.
 Alle Briefkästen entsprechen der aktuellen Norm **DIN EN 13724**.

S Stahl komplett: komplett aus korrosionsgeschütztem und pulverbeschichtetem Galfan-Stahl, **RSA2**-Namensschild aus ALU
E Edelstahl komplett: Gehäuse, Tür und Klappe aus Edelstahl V4A, **RSA2**-Namensschild aus Edelstahl V4A (Werkstoffnummer: 1.4404), Oberflächenausführung der Tür gebürstet

DIN EN 13724		Maße in mm: b x h x t	S Pulver- beschichtet	E Edelstahl V4A
440	Briefkasten 300 mm breit	20 l 300 x 165 x 400	63-1-02512	63-1-02542
		40 l 300 x 330 x 400	63-1-02612	63-1-02642
440	Briefkasten 400 mm breit	20 l 400 x 165 x 300	63-1-04512	63-1-04542
		40 l 400 x 330 x 300	63-1-04612	63-1-04642
440	Installationskasten 300 mm breit nur für RSA2 -kompakt	300 x 165 x 400	63-2-02512	63-2-02542
		300 x 330 x 400	63-2-02612	63-2-02642
440	Installationskasten 400 mm breit	400 x 165 x 300	63-2-04512	63-2-04542
		400 x 330 x 300	63-2-04612	63-2-04642
150	Installationskasten 140 mm breit nur für RSA2 -kompakt	140 x 330 x 300	63-2-00312	63-2-00342
		140 x 330 x 400	63-2-00412	63-2-00442
150	Installationskasten 170 mm breit	170 x 330 x 300	63-2-00512	63-2-00542
		170 x 330 x 400	63-2-00612	63-2-00642
Sondergröße	Installationskasten nach Maß	300 x H x 400	63-2-09512	63-2-09542
		400 x H x 300	63-2-09612	63-2-09642
150	Beschriftungskasten beleuchtbar, inkl. LED-Leuchte, anschlussfertig 12V AC/DC ohne Netzteil (Gravuren siehe Seite 433)	lfm. x 150 x 300	•	•
		lfm. x 150 x 400	•	•
RENZ PLAN für Stele, aus korrosionsgeschütztem, pulverbeschichtetem Galfan-Stahl oder Edelstahl V4A Rasterbreite 270 mm Rasterbreite 400 mm Max. Höhe: 1620 mm; mind. Höhe: 740 mm	Stele muss bis zum Boden mit Fächern bestückt sein. Das unterste Fach muss immer ein Blindfach mit 300 mm Höhe sein (zur Verkabelung und Montage).	300 x H x 400	63-7-17400	63-7-47400
		400 x H x 300	63-7-17500	63-7-47500
Fußplatte (innenliegend) zum Aufschrauben			•	•
Kabelleerrohr mit Zugdraht			13-9-00010	13-9-00010

Techn. Daten
FS, AP, UP

Gültig ab 1. Januar 2015.

Für Druckfehler kann keine Haftung übernommen werden.

Erwin Renz Metallwarenfabrik GmbH & Co KG

Boschstraße 3 · 71737 Kirchberg/Murr · Deutschland

Telefon +49 (0) 71 44 / 301-0 · Telefax +49 (0) 71 44 / 301-185

E-Mail info@renz-net.de · Onlineshop www.renz24.de

www.briefkasten.de