



intelligent boxes

**my
RENZ
box**

Intelligente Paketkastenanlagen
für die Wohnungswirtschaft



myRENZbox – Funktionen im Überblick





myRENZbox Paketkasten

Dynamische Kästen in unterschiedlichen Größen machen die **myRENZbox** zu einer äußerst flexiblen Paketkastenanlage für Bewohner und Zusteller. Die Handhabung ist dank der digitalen Einbindung von Logistikprozessen führender Paketdienstleister (DHL, DPD, GLS und Hermes) besonders einfach.



myRENZbox Briefkasten

In den Produktlinien EXCLUSIVE und PREMIUM kann die **myRENZbox** auf Wunsch mit Briefkasten- und Klingelanlage ausgestattet werden – optional auch mit digitalem Namensschild und elektronischem Schloss. Damit ist die intelligente Übergabe-Plattform komplett.



myRENZbox Digital-Klingel

Die **myRENZbox** Digital-Klingel ist direkt in die Steuereinheit der Anlage integriert. Über den Touchscreen findet der Besucher schnell den gesuchten Bewohner: Die Namen sind übersichtlich in alphabetischer Reihenfolge aufgelistet.



myRENZbox Wäscheservice

Persil bietet einen bequemen Textilreinigungsservice per Paketversand exklusiv mit der **myRENZbox**. Dank der Kooperation z.B. mit DHL werden Abholung und Zustellung der Wäsche auf Wunsch über die **myRENZbox** abgewickelt.



Ausblick: myRENZbox Kühlkasten

Lieferdienste von Lebensmittelhändlern nehmen an Bedeutung immer mehr zu. In naher Zukunft stehen deshalb in einer **myRENZbox** Paketkastenanlage optional auch gekühlte Kästen mit unterschiedlichen Temperaturstufen zur Verfügung. Selbst gekühlte oder tiefgefrorene Waren können dann problemlos zugestellt werden.



Renz – intelligent boxes



Liebe Kundinnen und Kunden, liebe Interessentinnen und Interessenten,

die digitale Transformation und Themen rund ums Smart Home sind in der Wohnungswirtschaft so wichtig wie noch nie. Als europäischer Marktführer für Brief- und Paketkastenanlagen sind wir mit unseren Lösungen ganz vorne dabei. Unsere „intelligent boxes“ ermöglichen es den Bewohnern, unkompliziert Pakete zu empfangen und zu versenden – und zwar auch dann, wenn niemand zu Hause ist.

Eine **myRENZbox** ist aber weit mehr als eine Paketkastenanlage. Sie ist eine Übergabe-Plattform für Briefe, Waren und Dienstleistungen aller Art – etwa durch einen Online-Wäscheservice oder einen Supermarkt-Lieferdienst. Für online bestellte frische oder tiefgefrorene Lebensmittel stehen in absehbarer Zukunft sogar gekühlte Kästen zur Verfügung.

Zugleich ist die **myRENZbox** eine flexible Systemplattform, in welcher Hausverwaltung, Bewohner, Zusteller und Lieferanten

optimal vernetzt sind. Die Zustellprozesse führender Paketdienstleister sind direkt in das System eingebunden. Und die Steuereinheit der Anlage lässt sich über einen Touchscreen, eine App oder ein Internetportal bequem bedienen. Alle Neuerungen entsprechen selbstverständlich dem gleichbleibend hohen Qualitätsstandard, den Sie von unserem Traditionsunternehmen seit über 90 Jahren kennen.

Unser neuer Prospekt präsentiert Ihnen die **myRENZbox** in allen Details. Wir wünschen Ihnen viel Freude bei der Lektüre – und wir sind sicher, Sie werden darin auch die passende Lösung für Ihr Objekt finden.

Herzlichst, Ihr

Armin Renz



INHALT

- 8 Paketflut? Wir haben die Lösung!
- 10 **myRENZbox** – Die intelligente Paketkastenanlage
- 12 Perfekt mit den Zustellern vernetzt
- 14 Die Bewohner profitieren
- 16 Die Wohnungswirtschaft profitiert
- 18 So einfach funktioniert es!
- 22 **myRENZbox** – Offen für alles und alle
- 24 **myRENZbox** Steuereinheiten
- 27 Vergleich der Steuereinheiten
- 28 **myRENZbox** Digital-Klingel
- 30 **myRENZbox** Digital-Namensschild
- 31 **myRENZbox** App
- 32 Portal für Bewohner
- 33 Portal für Betreiber



34 Material und Farben

35 Individualisierung

38 **myRENZbox** Produktlinien-Übersicht

40 CLASSIC

56 EXCLUSIVE

64 PREMIUM

72 Service und Wartung

73 Funktions- und Qualitätsmerkmale

74 Paketkastengrößen



Unseren Erklärfilm finden Sie unter:
www.renzgroup.com

Paketflut?

Wir haben die Lösung!

Der Internethandel boomt: Paketdienstleister liefern heute bundesweit täglich mehr als zehn Millionen Pakete aus – Tendenz deutlich steigend. Besonders im Privatkundenbereich wächst das Paketaufkommen und hat mittlerweile deutlich mehr als die Hälfte des Gesamtvolumens erreicht. Mit der **myRENZbox** – der Paketkastenanlage insbesondere für Mehrfamilienhäuser und Wohnanlagen – hat Renz eine innovative Lösung entwickelt. Sie reagiert auf den wachsenden Bedarf und wird die Zukunft der Paketzustellung nachhaltig verändern.

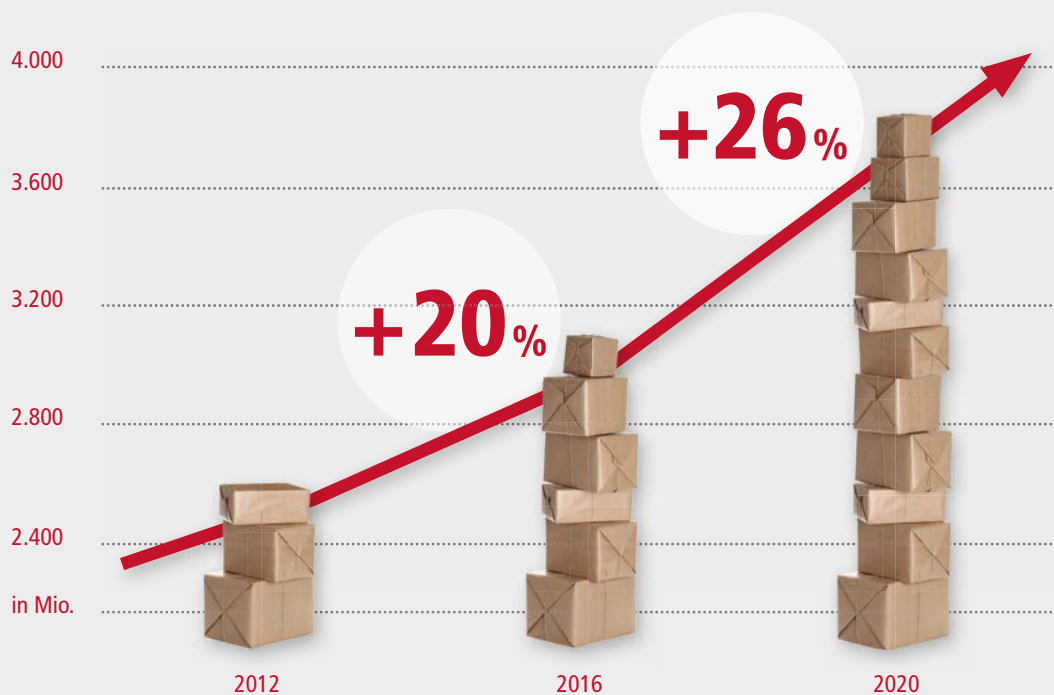

Paketsendungen an Privatkunden (B2C) nehmen stark zu: Prognostizierte Entwicklung der KEP-Sendungsvolumina (Kurier, Express, Paket) im B2C-Bereich bis 2020 in Mio. Sendungen in Deutschland.

Empfangen und Versenden rund um die Uhr

Die **myRENZbox** macht den Empfang und Versand von Paketen von zu Hause aus zum Kinderspiel – egal, ob die Bewohner anwesend sind oder nicht. Zustellung und Rücksendung sind mit allen Paketdienstleistern möglich – 24 Stunden am Tag, sieben Tage die Woche.

Einfach in der Handhabung

Über die Systemplattform sind Zustelldienste, Hausverwaltung und Bewohner direkt miteinander vernetzt. Die Bedienung erfolgt über das Touchdisplay der Anlage, das **myRENZbox** Portal für Benutzer bzw. Betreiber sowie die **myRENZbox** App.

Universelle Anbindung und Nutzung

Microsoft und Red Hat sichern als technische Grundlage die universelle Anbindung und Nutzung der Anlage. Die **myRENZbox** App ist für iOS, Android sowie Windows verfügbar.

Kooperation mit DHL und ParcelLock

Die vier führenden Paketdienstleister – DHL und ParcelLock (DPD, GLS und Hermes) – wickeln zirka 85 Prozent des Privatkundenvolumens ab. Ihre Zustellprozesse sind in die Systemplattform eingebunden. Als Übergabe-Plattform steht die **myRENZbox** aber allen Zusteller offen – Logistikunternehmen ebenso wie dem Textilreinigungsservice von Persil, Dienstleistern aus der Umgebung, Nachbarn oder Freunden.

Individuell konfigurierbar

Dank der digitalen Steuerung ist die Belegung der unterschiedlich großen Kästen dynamisch und richtet sich nach den jeweiligen Paketdimensionen. Die Anzahl der Paketkästen für die Bewohnerschaft einer Immobilie errechnet sich individuell nach Bedarf. Die intelligenten **myRENZbox** Paketkastenanlagen sind in jeglicher Größe, Farbe, Form und Variation erhältlich und können passend für jedes Objekt konfiguriert werden.

6%

Sonstige

Paketversand
in sonstigen
Bereichen

59%

B2C Business-to-Customer

Paketversand von Firmen
an Privatpersonen



35%

B2B Business-to-Business

Paketversand im
Geschäftsbereich

Die Mehrheit der Paketsendungen geht heute an Privatkunden: Das Paketaufkommen im Privatkundenbereich (B2C) hat in 2016 mehr als die Hälfte des gesamten Paketvolumens in Deutschland erreicht.

myRENZbox – Die intelligente Paketkastenanlage

Die ultimative Lösung, wenn es ums Empfangen, Versenden und Retournieren von Paketen geht. Mit der **myRENZbox** sind Hausverwaltung, Bewohner und Paketdienstleister optimal vernetzt. Die Konfiguration und Steuerung erfolgt über das **myRENZbox** Portal, die **myRENZbox** App sowie über das Touchdisplay der Anlage.

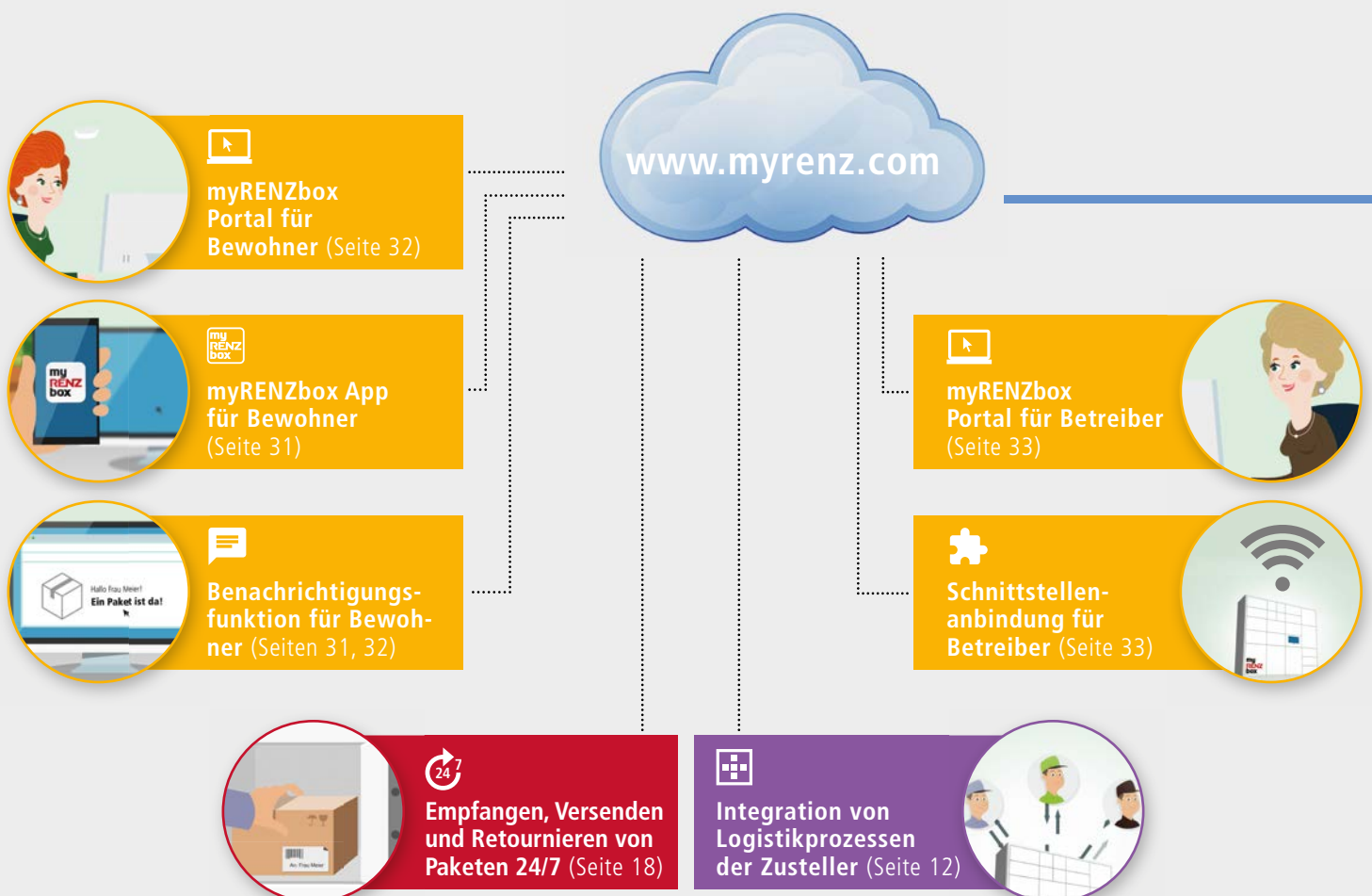

str. 48 Individualisierung /
Beschriftung
(Seite 35)

myRENZbox
Digital-Namensschild
zweizeilig (Seite 30)

myRENZbox
Digital-Klingel
(Seite 28)

myRENZbox
Steuereinheit
(Seite 24)



Briefkasten
(Seite 22)

Paketkasten
in verschiedenen Grö-
ßen (Seite 22)

myRENZbox
Elektronik-Schloss
für Paketkästen und
Briefkästen (Seite 30)



myRENZbox – Perfekt mit den Zustellern vernetzt

Mit der **myRENZbox** können Pakete von allen Paketdienstleistern empfangen und versendet werden. Dank enger Kooperationen wurden die Prozesse von DHL und ParcelLock in die **myRENZbox** Systemplattform integriert – das vereinfacht Bedienung und Logistik enorm. Auch Lieferdienste, Nachbarn und Bekannte können Waren mittels Authentifizierung per PIN zustellen und abholen.



DHL und ParcelLock sind in das System eingebunden

Renz hat die Zustellprozesse sowohl von DHL als auch von ParcelLock (DPD, GLS, Hermes) in das System der **myRENZbox** integriert; die vier führenden Paketdienstleister wickeln zirka 85 Prozent des Privatkundenvolumens ab.

Übergabe-Plattform für alle

Dank der Authentifizierungsmöglichkeit mittels einer PIN, Transponder oder App ist die **myRENZbox** für alle Zusteller nutzbar. Neben Paketdienstleistern können daher auch umliegende Liederdienste, Nachbarn, Freunde oder Bekannte Waren abgeben oder abholen.



Bewohner

Zugang zur myRENZbox für Bewohner

Die Authentifizierung der Bewohner erfolgt per **myRENZbox** App, elektronischem Schlüsselchip oder durch Eingabe einer persönlichen PIN am Touchdisplay. Anschließend kann zwischen den Funktionen „Abholung“, „Zustellung“ bzw. „Retourensending“ gewählt werden. Das beinhaltet auch die Möglichkeit, eine Sendung für Nachbarn oder Bekannte zu hinterlegen.



Empfangen und Versenden mit DHL

Die Logistikprozesse von DHL sind in die Systemplattform der **myRENZbox** eingebunden. Pakete von DHL können daher sehr einfach empfangen und auch versendet werden.

PARCEL
LOCK



Empfangen und Versenden mit DPD, GLS UND HERMES

Die Logistikprozesse von ParcelLock sind in die Systemplattform der **myRENZbox** eingebunden. Pakete von DPD, GLS und Hermes können daher sehr einfach empfangen und auch versendet werden.

Persil
service

Textilreinigungsservice von Persil

Persil bietet einen Textilreinigungsservice per Paketversand exklusiv mit der **myRENZbox**. Die Logistikprozesse sind in die Systemplattform integriert, das macht die Handhabung besonders komfortabel. Abholung und Zustellung der Wäsche werden z.B. in Zusammenarbeit mit DHL direkt über die **myRENZbox** abgewickelt.



PIN

Empfangen und Versenden mit anderen Zustellern

Mithilfe einer vom Bewohner generierten PIN ist die **myRENZbox** für alle Zusteller nutzbar. Örtliche Dienstleister wie Apotheken, Bäcker oder Lebensmittelgeschäfte können Waren ebenso abgeben und abholen wie Nachbarn, Freunde und Bekannte.

myRENZbox – Die Bewohner profitieren

Die **myRENZbox** ist die perfekte Übergabe-Plattform: Das Empfangen und Versenden von Paketen und Waren direkt am Haus spart Zeit, verbessert das Nachbarschaftsklima und ist – auch dank der Vernetzung mit Zustellern und Dienstleistern – ausgesprochen komfortabel.

Stressfrei Pakete empfangen und versenden

Genervte Nachbarn oder unsicher deponierte Pakete: Mit der **myRENZbox** sind diese Unannehmlichkeiten kein Thema mehr, denn Zustellung und Abholung von Paketen sind zu jeder Tages- und Nachtzeit möglich – auch bei Abwesenheit der Empfänger. Die Fahrt in den nächsten Paketshop entfällt ebenso wie langes Warten bei der Aufgabe oder Abholung von Paketen. Das spart Zeit und ist zugleich ein Beitrag zum Umweltschutz.

Schnittstelle zum Online-Handel

Die **myRENZbox** ist die ideale Schnittstelle zwischen Online-Handel und Besteller. Denn die Zustellung von Paketen und Waren ist für alle möglich. Dank der Einbindung der Logistikprozesse von DHL und ParcelLock (DPD, GLS und Hermes) in die Systemplattform sind Händler, Zulieferer und Kunden optimal vernetzt.

Offen für viele Funktionen

Je nach Ausstattung ist die **myRENZbox** auch Briefkasten- und Klingelanlage. Zudem kann sie von lokalen Lieferdiensten sowie Freunden und Bekannten genutzt werden. Und sie bietet besondere Funktionen! So kann etwa der Textilreinigungsservice von Persil über die **myRENZbox** abgewickelt werden. Und in Zukunft werden es gekühlte Kästen ermöglichen, frische oder tiefgefrorene Lebensmittel anliefern zu lassen.

Leicht zu bedienen

Die Bedienung der **myRENZbox** ist dank der **myRENZbox** App, dem Internetportal und der Vernetzung mit Paketdienstleistern ausgesprochen leicht und komfortabel. Öffnen lassen sich die Paketkästen per App, PIN-Eingabe am Touchscreen oder elektronischem Schlüsselchip.



Wäscheservice

Textilreinigungsservice von Persil exklusiv nur bei Renz direkt ins System eingebunden.



Digital-Klingel

Dank alphabetisch sortierter Liste sind alle Bewohnernamen schnell und einfach auswählbar.



Empfangen und versenden

Bequem von zu Hause aus Pakete empfangen, versenden, retournieren – rund um die Uhr, unabhängig von Öffnungszeiten.



Integration von Logistikprozessen

Zustellung und Abholung für Dienstleister möglich, dank Software-Integration sowie PIN-Autorisierung.



Online-Administration

Personalisierte Einstellung über das myRENZbox Portal www.myrenz.com.



Benachrichtigung

Info per E-Mail, SMS, Messenger oder Push-Nachricht über Zustellung und Abholung.



Versicherung

Inklusive Paketversicherung für 2 Jahre bis 1.000,- € pro Schadensfall.



Kästen mehrfach belegbar

Mehrere Pakete pro Tag von unterschiedlichen Dienstleistern zustell- und abholbar – ganz ohne Lieferverzögerung.



Zeitersparnis

Zeitsparend, da unnötige Wege zu Paketdienstfilialen entfallen.



myRENZbox App

Bedienung der Paketkästen mit der myRENZbox App.



Umweltfreundlich

Umweltschonend, da Pakete direkt an die Paketkastenanlage geliefert werden (keine Fahrt zum Paketshop notwendig).



Datensicherheit

IoT¹⁾-Security verified SANS GPPEN International Standard.

1) Internet of Things

myRENZbox – Die Wohnungswirtschaft profitiert

Die **myRENZbox** steigert die Attraktivität einer Immobilie. Sie reagiert auf aktuelle Trends wie den digitalen Wandel, steigenden eCommerce und Smart-Home-Innovationen, die in der Wohnungswirtschaft zunehmend an Bedeutung gewinnen.

Erhöhung von Attraktivität und Wohnwert

Die vielfältigen Nutzungsmöglichkeiten der **myRENZbox** sorgen für ein gutes Feedback bei der Bewohnerschaft und einen deutlichen Imagegewinn. Gleichzeitig gehören Bewohner, die ihre Sendung abholen wollen, sowie das Verschwinden unsicher deponierter Pakete der Vergangenheit an. Mieterzufriedenheit und Wohnwert steigen – und damit der Gesamtwert der Immobilie für den Eigentümer.

Verringerung des Verwaltungsaufwands

Dank dem **myRENZbox** Portal ist die zentrale Registrierung der Bewohner eines Objekts online ebenso möglich wie die Anbindung an eine Mietverwaltungssoftware oder eine digitale Plattform wie z.B. Animus oder Casavi. In Kombination mit einer Briefkastenanlage, die über elektronische Schlösser und digitale Namensschilder verfügt, entfällt die komplette Schlüsselverwaltung. Die Briefkästen werden dann wie die Paketkästen per **myRENZbox** App, elektronischem Schlüsselchip oder PIN geöffnet. Auch Namensschilder müssen nicht mehr umständlich per Hand ausgetauscht werden. Bei Nutzung der **myRENZbox** Digital-Klingel wird die komplette Namensverwaltung für die Klingeln online erledigt. Dadurch entfällt die Namensbeschriftung vor Ort.

Alles im Überblick

Die Hausverwaltung hat über das **myRENZbox** Portal jederzeit einen Überblick über den Status ihrer Anlagen. So wird etwa ersichtlich, wie stark die Paketkästen genutzt werden und ob die Zahl der verfügbaren Kästen ausreicht, damit gegebenenfalls eine Erweiterung geplant werden kann.

Hoher Qualitätsstandard

Selbstverständlich bietet Renz als renommierter Hersteller durch den Einsatz hochwertiger Materialien und neuer Bearbeitungsmaschinen qualitativ hochwertige Produkte, die auch bei sehr starker Nutzung den Werterhalt sicherstellen.



Zeitersparnis

Zeitsparend, da zentral vom Büro aus zu verwalten.



Digital-Klingel

Namen von Bewohnern können online geändert werden.
Leerstand ist nicht erkennbar.



Online-Administration

Einfache Administration über das myRENZbox Portal www.myrenz.com.

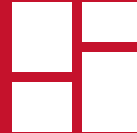

Individuelle Konfiguration

Kastengrößen und Modelle nach Kundenwunsch konfigurierbar.



Steigerung des Wohnwertes

Bessere Vermietbarkeit und Aufwertung der Wohnqualität.



Sicherheit und Diskretion

Sichere und diskrete Paketaufbewahrung durch elektronische Verriegelung und besonders stabile Verarbeitung.



Schlüsselmanagement elektronisch

Einfache Administration über das myRENZbox Portal www.myrenz.com.



Flexibilität und Dynamik

Nutzung der Paketkästen durch eine größere Anzahl von Bewohnern dank dynamischer Belegung.



Digital-Namensschild

Kein Austausch der zweizeiligen Namensschilder bei Bewohnerwechsel notwendig.



Nachrüstung / Erweiterung

Erweiterung von Paketkastenanlagen und Nachrüstung von Briefkastenanlagen jederzeit möglich.



Bewohnerzufriedenheit

Mehr Komfort für die Bewohner.



Schnittstellenanbindung

Anbindung an Mietverwaltungs-Software.

So einfach funktioniert es!

Pakete empfangen ...



1. Paketzustellung

Der Zusteller bringt das Paket zur Adresse des Bewohners. Er erkennt die Paketkastenanlage an der Aufschrift **myRENZbox**. Mit seinem Handgerät erhält der Zusteller – dank der Einbindung der Zustellprozesse von DHL und ParcelLock – Zugang zur **myRENZbox** und legt das Paket in eine Box mit der passenden Größe.



2. Benachrichtigung kommt

Der Bewohner erhält eine Zustellbenachrichtigung per SMS, E-Mail oder per Push-Nachricht der **myRENZbox** App.



3. Paket entnehmen

Jetzt kann der Bewohner das Paket abholen. Er authentifiziert sich per **myRENZbox** App, einer PIN oder mit dem elektronischen Schlüsselchip. Der Kasten öffnet sich und er kann das Paket entnehmen.

Empfangen, Retournieren und Versenden von Paketen sind rund um die Uhr möglich!

Hinweis: Das Empfangen und Versenden von Paketen ist durch eine einmalige Berechtigung für den jeweiligen Paketdienstleister möglich. Über das **myRENZbox** Portal www.myrenz.com lässt sich der Vorgang einfach abwickeln.

... und versenden



1. Authentifizieren

Der Bewohner authentifiziert sich über die **myRENZbox** App, per PIN oder mit dem elektronischen Schlüsselchip an der **myRENZbox**.



2. Kastengröße auswählen und Paket einlegen

Am Touchdisplay der **myRENZbox** Steuereinheit wählt er den Paketdienstleister und die passende Paketkastengröße aus. Er deponiert das ausreichend frankierte oder mit Retourolabel versehene Paket in dem sich öffnenden Paketkasten.

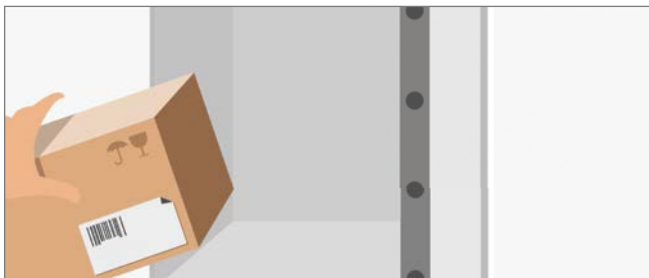

3. Paket wird abgeholt

Der zuvor beauftragte Paketdienstleister authentifiziert sich mit seinem Handheld, der Paketkasten öffnet sich. Das Paket kann nun herausgenommen und versendet oder retourniert werden.



4. Benachrichtigung kommt

Der Bewohner erhält eine Abholbenachrichtigung per SMS, E-Mail oder per Push-Nachricht der **myRENZbox** App.



Unseren Erklärfilm
finden Sie unter:
www.renzgroup.com



Name

Name



FUNKTIONEN / AUSSTATTUNG

myRENZbox – Offen für alles und alle

myRENZbox – das ist die intelligente Übergabe-Plattform für zu Hause. Ob Briefträger oder Paketdienstleister, Lieferdienst, Nachbar oder Bekannter: die **myRENZbox** steht allen jederzeit offen. Für alles was zugestellt oder abgeholt werden soll – vom Brief über das Paket bis zur gereinigten Kleidung. Und in naher Zukunft auch für gekühlte Waren.



myRENZbox Paketkasten

Mit der intelligenten **myRENZbox** Paketkastenanlage können Pakete und Waren Tag und Nacht empfangen und versendet werden. Das System steht allen Zustellern offen – auch Nachbarn und Bekannten – und ist dank der Integration von Logistikprozessen führender Paketdienstleister besonders leicht zu handhaben (siehe Seite 12). Die digitale Steuerung ermöglicht die dynamische Belegung der unterschiedlich großen Kästen, deren Dimensionen sich an gängigen Paketstandardmaßen orientieren.



myRENZbox Briefkasten

In Kombination mit einer Briefkasten- und Klingelanlage wird die **myRENZbox** Paketkastenanlage zur vollständigen Übergabe-Plattform für zu Hause – optional auch mit digitalem Namensschild und elektronischem Schloss. In dieser Ausstattungsvariante öffnet sich bei der Authentifizierung des Bewohners der zugeordnete Briefkasten gleich mit. Für die Hausverwaltung entfällt die komplette Schlüsselverwaltung, und die Beschriftung der Namensschilder wird bequem über das **myRENZbox** Portal vorgenommen.

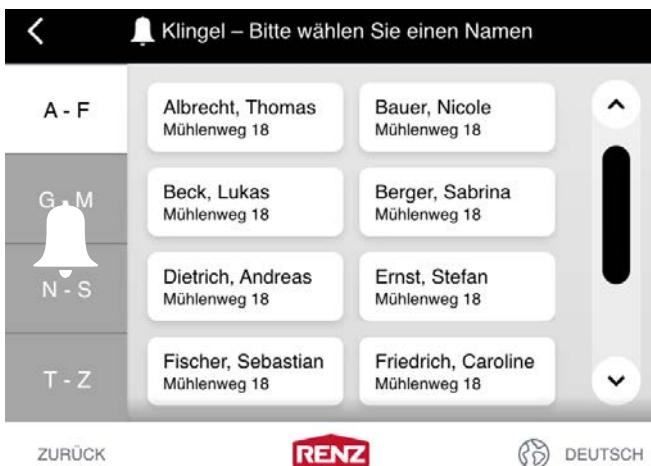

myRENZbox Digital-Klingel

Die **myRENZbox** Digital-Klingel ist direkt in die Steuereinheit der Anlage integriert. Über den Touchscreen findet der Besucher schnell den gesuchten Bewohner, denn die Namen sind übersichtlich in alphabetischer Reihenfolge aufgelistet. Besonders bei großen Immobilien oder Wohnanlagen bietet die Digital-Klingel weitere Vorteile: Die Namensverwaltung wird komplett online abgewickelt und das Erscheinungsbild der **myRENZbox** wirkt trotz der Vielzahl der Bewohner einheitlich und gepflegt. Die Digital-Klingel ist in unterschiedlichen Systemen namhafter Hersteller für Türkommunikation integrierbar.



myRENZbox Wäschservice

Persil bietet einen bequemen Textilreinigungsservice per Paketversand exklusiv mit der **myRENZbox**. Die Logistikprozesse sind in die Systemplattform integriert. Abholung und Zustellung der Wäsche werden z.B. in Zusammenarbeit mit DHL direkt über die **myRENZbox** abgewickelt. Entsprechende Kastenformate mit optionaler Kleiderstange erlauben es außerdem, gereinigte Kleidung knitterfrei zuzustellen.



Ausblick: myRENZbox Kühlkasten

Lieferdienste von Lebensmittelhändlern nehmen an Bedeutung immer mehr zu. In naher Zukunft stehen deshalb in einer **myRENZbox** Paketkastenanlage optional auch gekühlte Kästen mit unterschiedlichen Temperaturzonen zur Verfügung. Selbst gekühlte oder tiefgefrorene Waren können dann problemlos zugestellt werden.

myRENZbox Steuereinheiten

Die **myRENZbox** Steuereinheit ermöglicht eine menügeführte Bedienung der Anlage über Touchscreen, App und Internetportal. Software-Schnittstellen sind ebenso vorgesehen wie personalisierte Einstellungen.



myRENZbox Steuereinheit 5“ für kleinere Brief- und Paketkastenanlagen

Die **myRENZbox** Steuereinheit mit 5-Zoll-Touchdisplay ist eine zentrale menügeführte Bedieneinheit für kleinere Brief- und Paketkastenanlagen mit bis zu 8 Kästen. In ihr sind sowohl die Prozesse von DHL als auch von ParcelLock (DPD, GLS und Hermes) integriert. Mit dem **myRENZbox** Portal www.myrenz.com für Bewohner wird der einfache Empfang und auch Versand von Paketsendungen ermöglicht. Zusteller können sich mit ihrem Handheld authentifizieren, Bewohner per **myRENZbox** App, elektronischem Schlüsselchip oder personalisierter PIN. Über die erfolgte Zustellung bzw. Entnahme eines Pakets wird der Bewohner per E-Mail, SMS oder Push-Nachricht informiert.

Vorteile

- Vollintegration der DHL- und ParcelLock-Prozesse
- Einbindung mehrerer Logistikprozesse innerhalb einer Installation
- Dynamische Belegung von Paketkästen (unterschiedliche Paketkastengrößen pro Empfänger/Paketdienstleister)
- Zugangsberechtigungen (Authentifizierungen) wählbar (RFID¹⁾, PIN, Bluetooth, NFC¹⁾, LEGIC¹⁾, **myRENZbox** App etc.)
- Benachrichtigungsfunktion per E-Mail, SMS oder Push-Nachricht bei Zustellung/Abholung von Paketen
- Optionale Integration bauseits vorhandener Zugangsmedien (z.B. Karten¹⁾, Chip¹⁾, elektronischer Schlüssel¹⁾, Transponder¹⁾ usw.)
- Schnittstellen-Integration zu vorhandenen Mieterverwaltungen wie z.B. ERP-Systemen und zu Software aus der Wohnungswirtschaft (optional)
- Personalisierte Einstellungen über das **myRENZbox** Portal www.myrenz.com
- Kleine Steuereinheit für geringen Platzbedarf

¹⁾ Nur in Verbindung mit NFC-Reader

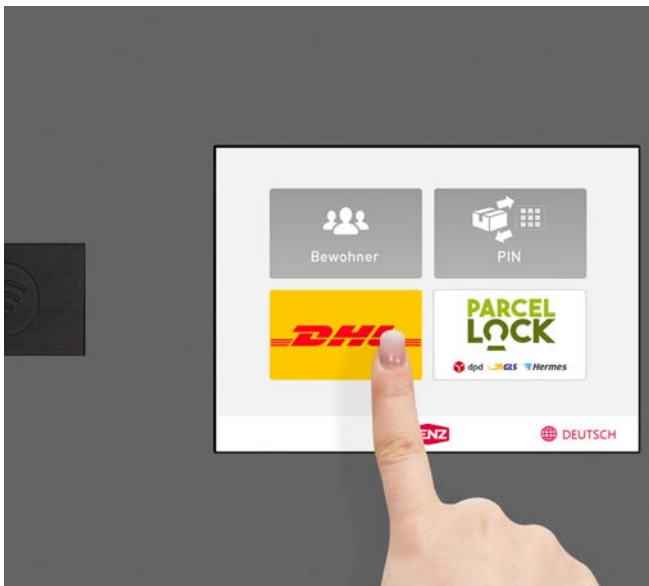

myRENZbox Steuereinheit 8“

für bis zu 500-teilige Brief- und Paketkastenanlagen

Die **myRENZbox** Steuereinheit mit 8-Zoll-Touchdisplay ist eine zentrale menügeführte Bedieneinheit für bis zu 500-teilige Brief- und Paketkastenanlagen. Damit lässt sich diese Steuereinheit überall dort einsetzen, wo eine größere Anzahl an Bewohnern eingebunden werden soll. Die Menüführung ist gegenüber der 5-Zoll-Steuereinheit noch komfortabler: Dank der Vorauswahlmöglichkeit von Buchstabenbereichen kann der Bewohner schnell gefunden werden. Das Screendesign lässt sich optional kundenspezifisch individualisieren, z.B. mit einem Logo.

Weitere Vorteile gegenüber der myRENZbox Steuereinheit 5“

- Ideal für mittlere und größere Paketkastenanlagen bzw. Brief- und Paketkastenanlagen
- Individuelles Screendesign (optional)
- Größeres Display für mehr Bedienkomfort
- Digital-Klingel integrierbar
- Bis zu 500-teilige Brief- und Paketkastenanlagen möglich

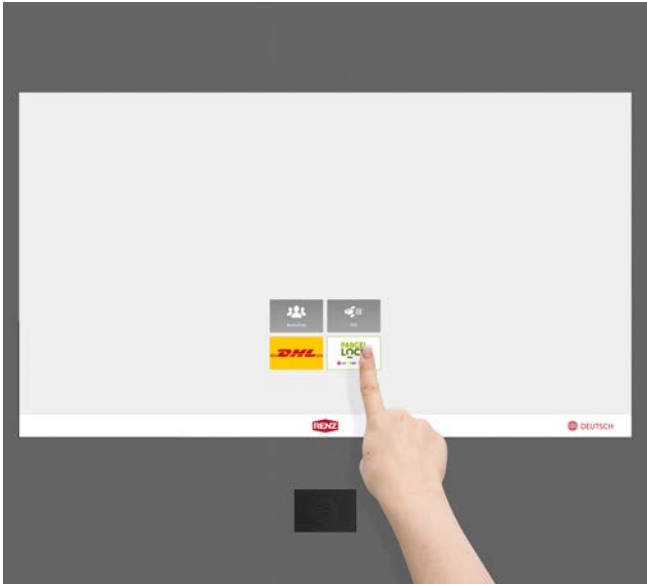

myRENZbox Steuereinheit 32"

für bis zu 500-teilige Brief- und Paketkastenanlagen

Die **myRENZbox** Steuereinheit mit 32-Zoll-Touchdisplay verfügt über die gleichen Funktionen wie die 8-Zoll-Version. Mit ihrem deutlich größeren Display kann sie zugleich als digitales Informationsterminal für Mitteilungen der Hausverwaltung („Schwarzes Brett“) oder als Werbedisplay für Dienstleistungen örtlicher Geschäfte dienen. Der Bildschirminhalt ändert sich in einem definierbaren Zeitintervall. Bei Berührung erscheint die Benutzeroberfläche für die Bedienung der Anlage (Paketzustellung und -entnahme).

Weitere Vorteile gegenüber der myRENZbox Steuereinheit 8"

- Digitales Infoterminal
 - Einbindung von Werbepartnern
 - Anzeige von Hausmitteilungen
 - Einblendungen individuell steuerbar
 - 16-fache Fläche des Displays gegenüber der Steuereinheit 8"
 - Digital-Klingel integrierbar
-

Vergleich der Steuereinheiten

myRENZbox Steuereinheit	5"	8"	32"
Prozesse			
DHL-Integration	●	●	●
ParcelLock-Integration (DPD, Hermes, GLS)	○	○	○
Zustellung mit elektronischem Schlüsselchip	○	●	●
Zustellung mit Einmal-PIN	●	●	●
Zustellung mit Permanent-PIN	●	●	●
Zustellung Bewohner intern	●	●	●
Abholung mit elektronischem Schlüsselchip	○	●	●
Abholung mit Einmal-PIN	●	●	●
Abholung mit Permanent-PIN	●	●	●
Abholung mit myRENZbox App	○	○	○
myRENZbox Digital-Kingel	–	○	○
myRENZbox Wäscheservice	○	○	○
Einsatzbereiche			
Kleine Brief- und Paketkastenanlagen bis max. 8 Kästen	●	○	○
Große Brief- und Paketkastenanlagen bis max. 500 Kästen	–	●	○
Indoor/Outdoor überdacht	●	●	●
Outdoor	○	○	–
myRENZbox Portal			
Online-Administration	●	●	●
Betreiberportal www.myrenz.com	●	●	●
Bewohnerportal www.myrenz.com	●	●	●
Ablageverträge online abschließbar	●	●	●
Bildschirm			
Touchscreen	●	●	●
Individuelles Screendesign	–	○	○
Digitales Informationsterminal	–	–	○
Einbindung von Werbung	–	–	○
Elektronisches schwarzes Brett	–	–	○
Mehrsprachenfähig	●	●	●
Benachrichtigungsfunktion			
E-Mail	●	●	●
SMS	○	○	○
Push-Nachricht per myRENZbox App	●	●	●
Internet-Verbindung			
LAN-Anschluss	●	●	●
LTE-Modul (ohne Mobilfunkkarte)	○	○	○
WLAN	●	○	○
Zugangsmedien			
myRENZbox App			
	iOS	●	●
	Android	●	●
	Windows	●	●
Elektronischer Schlüsselchip ¹⁾			
	NFC	○	●
	RFID	○	●
	Mifare Classic	○	●
	Mifare Desfire	○	●
	LEGIC	○	○
	LEGIC Prime	○	○
	weitere auf Anfrage	○	○
	Einmal-PIN	●	●
	Permanent-PIN	●	●
	Einbindung von bauseitigen Zugangsmedien	○	○

● Standard ● 2 Jahre inkludiert, Verlängerung über Wartungsvertrag möglich
○ Optional (teilweise im Wartungsvertrag enthalten) – Nicht lieferbar

¹⁾ Nur in Verbindung mit NFC-Reader

myRENZbox Digital-Klingel

Die **myRENZbox** Digital-Klingel wird über das Touchdisplay der Anlage bedient. Die Namen der Bewohner lassen sich dank alphabetischer Sortierung und Buchstabenvorwahl leicht auffinden. Besonders bei großen Immobilien oder Wohnanlagen ergeben sich viele weitere Vorteile in Bezug auf Verwaltung, Kosten, Platz und Erscheinungsbild.

Ideal für Mehrfamilienhäuser und Wohnanlagen

Die **myRENZbox** Digital-Klingel wird direkt über den Touchscreen der Steuereinheit bedient. Die Namen der Bewohner sind – ähnlich wie im Adressbuch eines Smartphones – übersichtlich in alphabetischer Reihenfolge aufgelistet und lassen sich dank einer Buchstabenvorwahl schnell und einfach auffinden. Die vielen Taster und oft handgeschriebenen Namensschilder herkömmlicher Lösungen entfallen. Das Erscheinungsbild der Anlage bleibt stets ruhig und gepflegt.

Für **myRENZbox** Steuereinheit 8" und 32" erhältlich

Die Digital-Klingel kann in Kombination mit dem 8-Zoll- und 32-Zoll-Touchdisplay geliefert werden und lässt sich in unterschiedliche Digital-Klingelsysteme namhafter Hersteller von Türkommunikation wie GIRA, Siedle und TCS integrieren. Da weder ein separates Klingelfeld noch herkömmliche Klingeltaster nötig sind, werden sowohl Platz als auch Kosten gespart. Für die Hausverwaltung entfällt der manuelle Austausch von Klingelschildern. Namenswechsel werden bequem über das **myRENZbox** Portal www.myrenz.com erledigt. Ideal ist die Kombination der **myRENZbox** Digital-Klingel mit Briefkästen sowie dem **myRENZbox** Digital-Namensschild, da dann alle Systemelemente direkt über das **myRENZbox** Portal konfiguriert werden können.

Vorteile

- Lieferbar mit **myRENZbox** Steuereinheit 8" und 32"
 - Einfaches Finden von Namen durch alphabetische Sortierung und Buchstabenvorwahl
 - Einfache Verwaltung über das **myRENZbox** Portal – manueller Austausch von Klingelschildern bei Bewohnerwechseln entfällt
 - Platzsparende Lösung, da kein separates Klingelfeld nötig
 - Kostensparende Lösung, da herkömmliche Klingeltaster wegfallen
 - Integrierbar in unterschiedliche Türkommunikationssysteme namhafter Hersteller wie GIRA, Siedle und TCS
 - Optimal in Kombination mit Briefkästen und **myRENZbox** Digital-Namensschild (bequeme Konfiguration über **myRENZbox** Portal www.myrenz.com)
 - Leerstand von Wohnungen nicht erkennbar
 - Jeder Bewohnername wird separat angezeigt
-

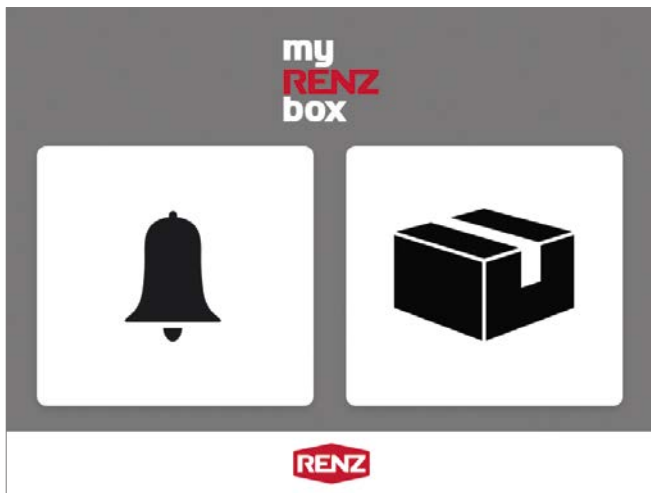

Intuitive Bedienung

Zwei Symbole stehen auf dem Touchscreen der **myRENZbox** Paketkastenanlage mit Digital-Klingel zur Auswahl. Über das Klingelsymbol werden Besucher zum Bewohnerverzeichnis der Immobilie weitergeleitet. Sollen Pakete zugestellt oder abgeholt werden, muss stattdessen auf das Paketsymbol getippt werden (siehe auch Seite 18).

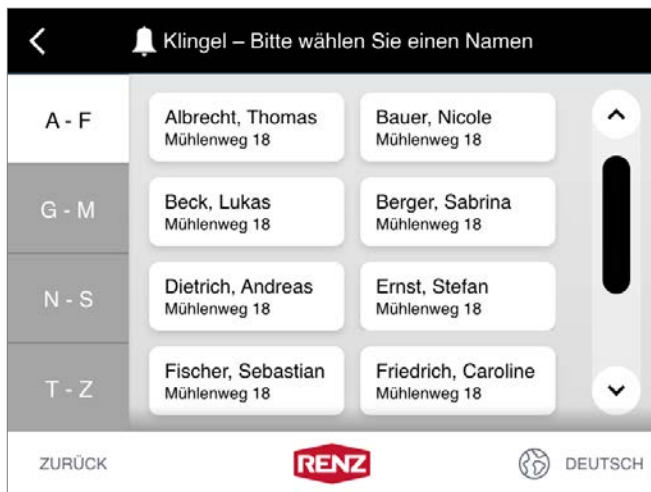

Alphabetisch geordnet

Wurde das Feld mit dem Digital-Klingel-Symbol berührt, erscheinen auf dem Touchscreen die Bewohner der Immobilie in alphabetischer Reihenfolge, zur näheren Eingrenzung können vorab bestimmte Buchstabenbereiche ausgewählt werden. Die Bewohner auch großer Wohnanlagen (etwa eines Studentenwohnheims) sind auf diese Weise schnell und leicht auffindbar. Jeder einzelne Bewohnername wird separat angezeigt (Wohn-/Lebensgemeinschaft)



Optimale Visualisierung

Tritt der Bewohner nach dem Klingeln mit dem Besucher über die Gegensprechanlage in Kontakt, erscheint ein grüner Bildschirm. Sollte niemand zu Hause sein, färbt sich der Hintergrund rot. Außerdem wird angezeigt, wenn der Türöffner betätigt wurde – ideal etwa bei lautstarkem Hintergrund wie viel befahrenen Straßen.

myRENZbox Digital-Namensschild

Das **myRENZbox** Digital-Namensschild in **myRENZbox** Brief-, Paketkasten- und Klingelanlagen bietet der Wohnungsverwaltung neben einem attraktiven und einheitlichen Erscheinungsbild erhebliche Vorteile.



Bei Mieterwechseln werden die Namen über das **myRENZbox** Portal www.myrenz.com bequem per Mausklick geändert und die lokale Namensschildverwaltung entfällt. Die zweizeiligen Displays ermöglichen dem Bewohner zudem das Zuschalten der Benachrichtigung „Werbung, nein danke!“. In Verbindung mit elektronischen Briefkastenschlössern entfällt auch das manuelle Schlüsselmanagement.

Vorteile

- Kein Namensschildwechsel vor Ort mehr notwendig
 - Einfache Verwaltung über das **myRENZbox** Portal www.myrenz.com
 - Einheitliches Erscheinungsbild der Anlage
 - „Werbung, nein danke!“ vom Bewohner selbst einstellbar über www.myrenz.com
 - Großes 2-zeiliges Display
 - Auch für Sprech- und Klingelanlagen erhältlich
-



myRENZbox App

Die **myRENZbox** App ist direkt mit der **myRENZbox** Steuereinheit vernetzt und ermöglicht die Bedienung der Paketkastenanlage bequem vom Smartphone oder Tablet aus.



Die **myRENZbox** App informiert über den Status eingegangener oder zur Abholung bereitliegender Sendungen (unter anderem per Push-Nachricht) und ist zugleich elektronischer Schlüssel für die Öffnung der Brief- und Paketkästen. Die **myRENZbox** App ist für iOS-, Android- oder Windows-Betriebssysteme erhältlich.

Unterstützte Betriebssysteme



iOS ab Version 8.3



Android ab Version 4.3



Windows Phone ab Version 10

Vorteile

- Leichte Bedienung der Paketkastenanlage über die App
 - Elektronischer Schlüssel zur Öffnung der Brief- und Paketkästen
 - Statusanzeige, die über eingetroffene oder zur Abholung bereitliegende Sendungen informiert
 - Information als Push-Nachricht über eingetroffene oder abgeholte Sendungen
 - Erstellung und Weiterleitung von PINs für Zusteller und Abholer (z.B. Dienstleister, Nachbarn oder Bekannte)
-

myRENZbox Portal für Bewohner

www.myrenz.com

Das **myRENZbox** Portal ermöglicht Bewohnern die Bedienung der Anlage bequem von der Wohnung aus – von der Verwaltung der persönlichen Daten bis zur Erteilung von Zustell- und Abholgenehmigungen.



Bequeme Bedienung vom Sofa aus

Das **myRENZbox** Portal www.myrenz.com für Bewohner gewährleistet ein zeitsparendes Nutzermanagement. Dank der integrierten Logistikprozesse von DHL und ParcelLock können Abstellgenehmigungen an die teilnehmenden Paketdienst-

leister erteilt werden. Die Transaktionen werden protokolliert. Die Verwaltung eigener Daten und die Generierung einer individuellen PIN für Zustellungen und Abholungen anderer Dienstleister ist ebenso möglich.

Vorteile

- Anzeige Sendungsstatus (Zustellung/Abholung)
 - Verwaltung persönlicher Daten
 - Benachrichtigungsfunktion per E-Mail, SMS oder Push-Nachricht¹⁾ einstellbar
 - Aktivierung/Erteilung von Abstellgenehmigungen an Paketdienstleister
 - Generierung von individuellen PINs für Zustellungen und Abholungen durch weitere Dienstleister (z.B. **myRENZbox** Wäscheservice, örtliche Lieferdienste)
 - „Werbung, nein danke!“ vom Bewohner selbst einstellbar über www.myrenz.com beim **myRENZbox** Digital-Namensschild
-

myRENZbox Portal für Betreiber

www.myrenz.com

Mit dem **myRENZbox** Portal für Betreiber ist das Management beliebig vieler **myRENZbox** Brief- und Paketkastenanlagen direkt vom Büro aus möglich.

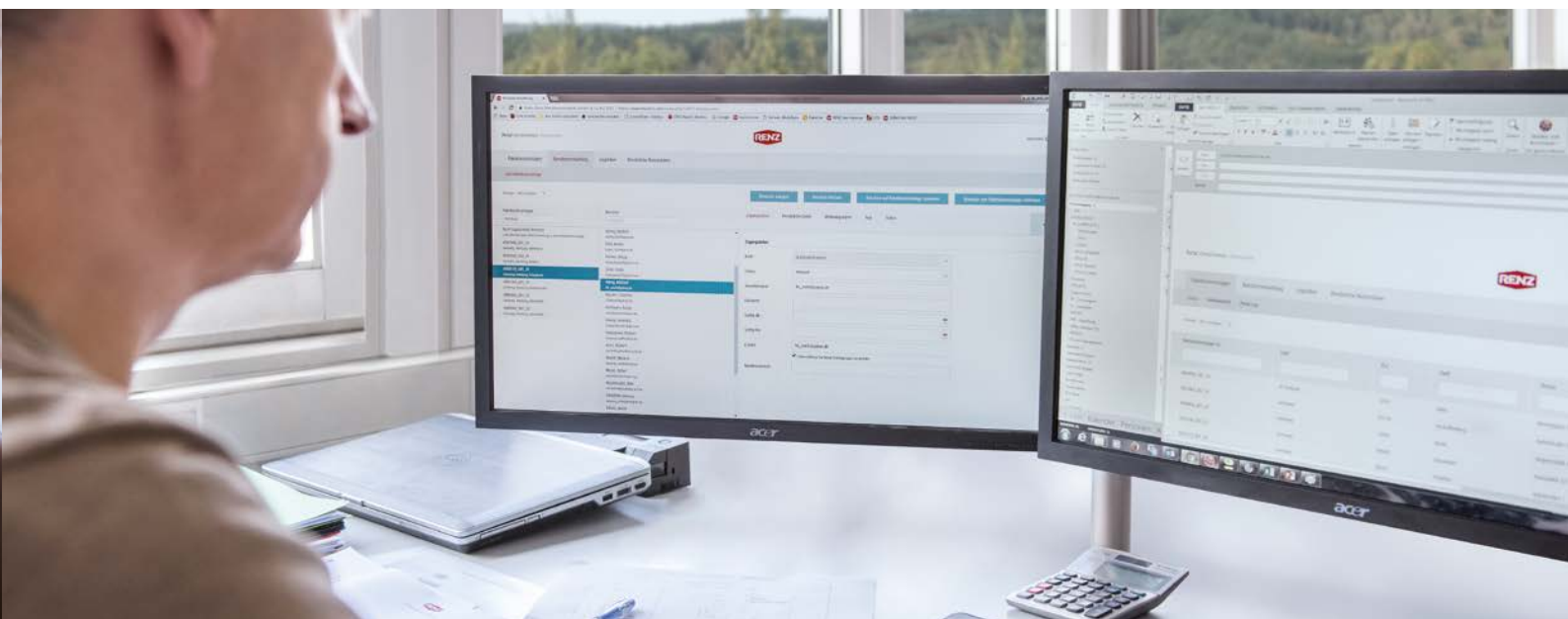

Zentrale Verwaltung der Anlagen

Mit dem **myRENZbox** Portal www.myrenz.com für Betreiber können beliebig viele Brief- und Paketkastenanlagen zentral verwaltet werden. Neben der Vergabe und dem Entzug von Zugangsberechtigungen ermöglicht das Portal die Verwaltung von **myRENZbox** Digital-Namensschildern und Digital-Klin-

geln bequem vom Büro aus; die Schlüsselverwaltung und der umständliche manuelle Austausch herkömmlicher Namensschilder entfallen. Darüber hinaus stehen der Hausverwaltung aktuelle Informationen zur Nutzung und zum Status der Anlagen zur Verfügung.

Vorteile

- Einfache Verwaltung beliebig vieler Brief- und Paketkastenanlagen vom Büro aus
- Vergabe und Entzug von Zugangsberechtigungen für die Benutzer
- Zuordnung von Briefkästen, **myRENZbox** Digital-Namensschildern und Digital-Klingeln zum Bewohner
- Status- und Funktionsübersicht von allen Anlagen
- Auswertungen über den Nutzungsgrad der Anlage, der Kästen sowie über die Anzahl der Zustellungen/Abholungen, Service-Meldungen
- Schnittstellen-Integration zu vorhandenen Mieterverwaltungen wie z.B. ERP-Systemen und zu Software aus der Wohnungswirtschaft möglich (optional)
- Aktivierung und Deaktivierung von Logistikprozessen

Material und Farben

myRENZbox Anlagen werden aus hochwertigen Materialien gefertigt. Für das Finish steht eine Pulverbeschichtung in vielen unterschiedlichen Farben oder gebürstetes Edelstahl V4A zur Verfügung.



Korrosionsgeschützter und pulverbeschichteter Stahl



Renz-Farbnr. 9007

Graualuminium RAL 9007¹⁾

CLASSIC (Glanzgrad 35 +/- 5 GE)

EXCLUSIVE und PREMIUM (Glanzgrad 75 +/-10 GE)



Gebürsteter Edelstahl V4A



Renz-Farbnr. 9016

Verkehrsweiß RAL 9016¹⁾

¹⁾Standardfarben

Über 200 RAL-Farben zur Auswahl, zwei Standardfarben erhältlich, Farben außerhalb des RAL-Farbregisters 841-GL auf Anfrage möglich, Verarbeitung von bauseits gestelltem Farb-

pulver (nicht bei CLASSIC) auf Anfrage möglich. Der Glanzgrad ist in Glanzeinheiten (=GE) angegeben.



Die gezeigten Farbtöne sind nicht farbverbindlich. Für den genauen Farbton nehmen Sie bitte das RAL-Farbregister 841-GL bzw. ein original RENZ-DB-Farbmuster zur Hand.

Individualisierung

myRENZbox Anlagen können individuell beschriftet werden. Es sind nahezu unbegrenzte Beschriftungsmöglichkeiten auf allen verfügbaren Materialien und teilweise auch mit LED-Hinterleuchtung lieferbar.

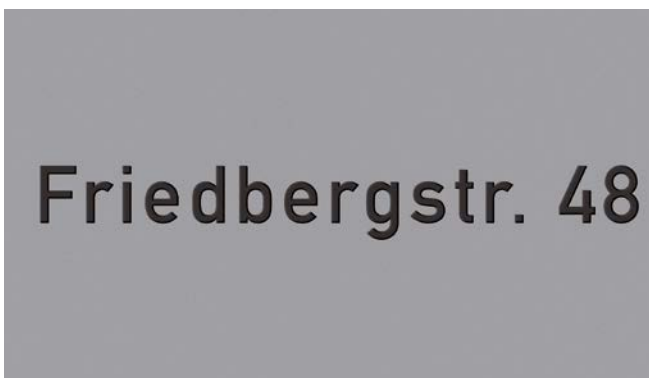

Eingravur²⁾

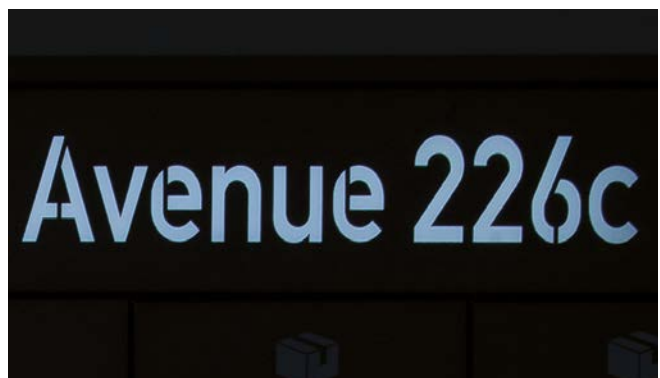

Durchgravur²⁾



Siebdruck

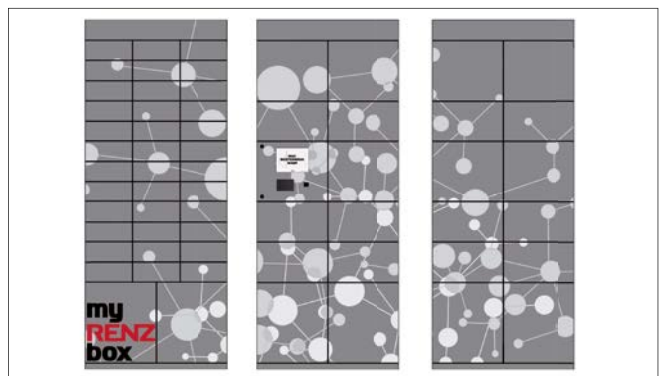

Folierung

Möglichkeiten im Überblick

- **Gravuren:** Ins Material gefräste Beschriftung mit Spezialfarbe ausgelegt – sehr lange Lebensdauer
- **Durchgravuren:** Material komplett durchgefräst und mit Gießharz flächenbündig ausgegossen – beleuchtbar mit LED
- **Folienbeschriftung:** Preiswerte Beschriftung
- **Digitaldruck:** Optimale Darstellung von farbigen Logos, Fotos und Wappen
- **Siebdruck:** Ideal bei hohen Stückzahlen
- **Aufgesetzte Metall-Zahlen oder kleine Buchstaben:** Für Hausnummern auf Anfrage lieferbar
- **Folierung** im individuellen Design

²⁾Bei CLASSIC sind Gravuren und Durchgravuren leider nicht möglich



BOOBY

REEM

BOOBY



PRODUKTLINIEN UND REFERENZEN

myRENZbox Paketkastenanlagen Produktlinien-Übersicht

CLASSIC



eQUBO
42 – 45



MODULA
46 – 55



Solide Verarbeitung und bewährte Funktionen
zum besten Preis

EXCLUSIVE



RENZ KOMPONA
58 – 63



Qualität und moderne Technik mit
großer Modellauswahl



PREMIUM

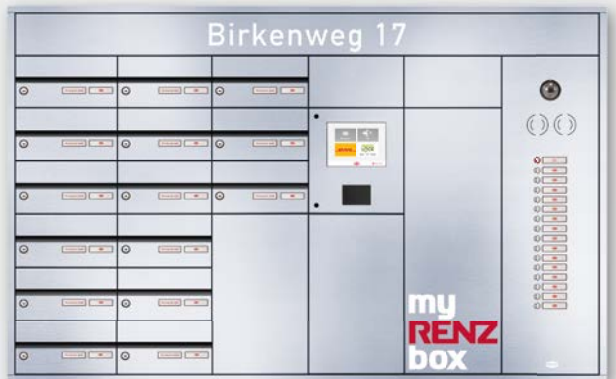

RENZ PLAN
66 – 71



Reduziertes Design und hochwertige Details
im High-End-Bereich





PRODUKTLINIE CLASSIC

eQUBO / eQUBO+

eQUBO Varianten mit Briefkästen

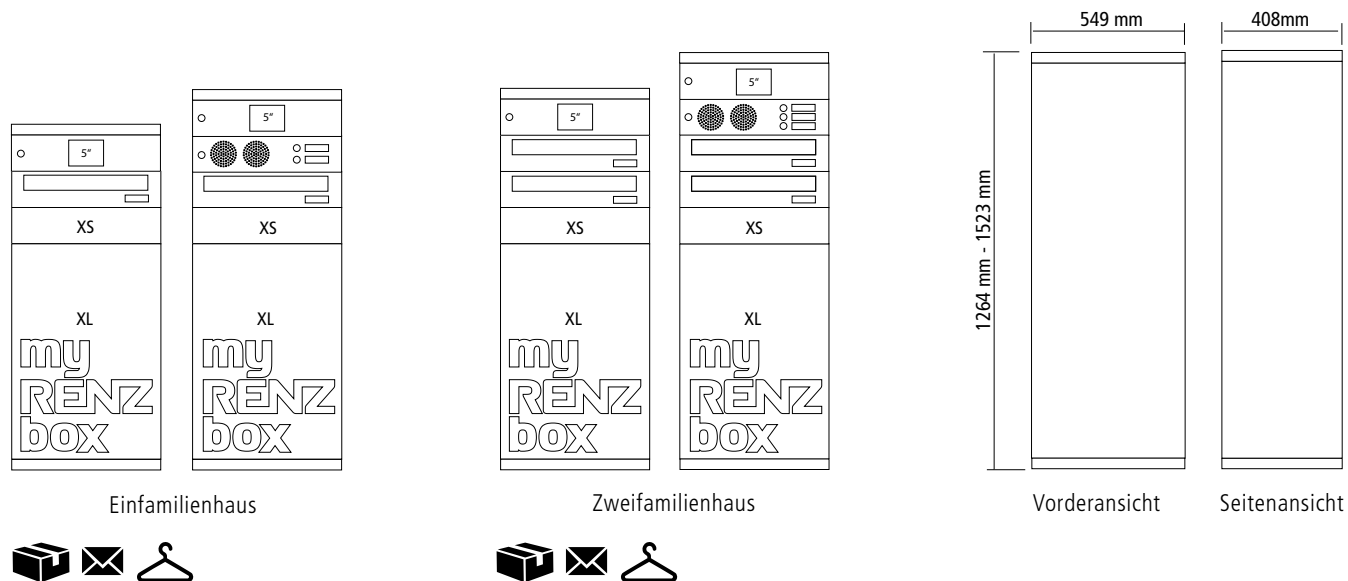

eQUBO Varianten ohne Briefkästen

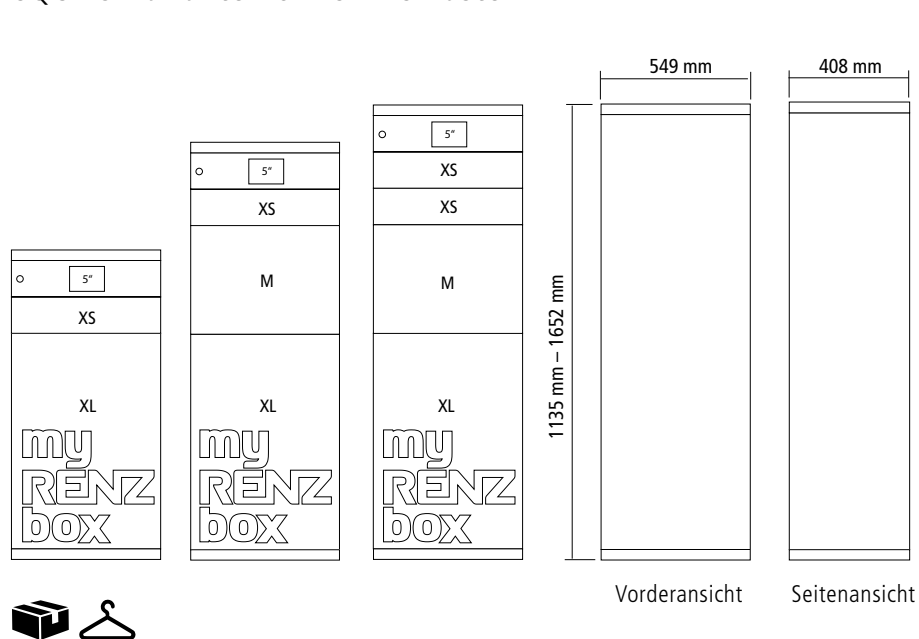

eQUBO+

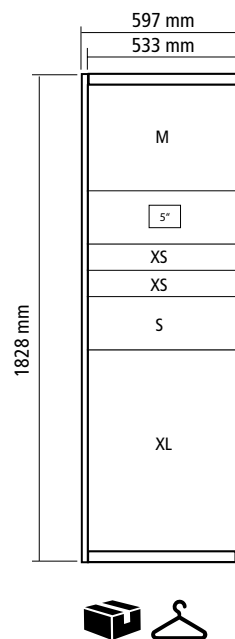



Das Paketkastenprogramm eQUBO und eQUBO+ aus unserer Produktlinie CLASSIC wurde speziell für Ein- und Zweifamilienhäuser sowie kleinere Mehrfamilienhäuser entwickelt. Die Serie ist mit einer **myRENZbox** Steuereinheit 5" ausgestattet und in über 200 RAL-Farben lieferbar. Wenn schon eine Briefkastenanlage existiert, kann eQUBO und eQUBO+ auch für die Nachrüstung genutzt werden. Die Varianten ohne

Briefkästen sind je nach Bedarf mit zwei bis fünf Paketkästen ausgestattet.

Ideal für

- Einfamilienhaus
- Zweifamilienhaus
- Mehrfamilienhaus bis 12 Wohneinheiten

Produktmerkmale im Überblick

- Integrierte **myRENZbox** Steuereinheit 5"
- **myRENZbox** Wäscheservice integrierbar (siehe Seite 23)
- Innengehäuse aus Galfan
- Verkleidung und Türen aus korrosionsgeschütztem Stahl
- Über 200 RAL-Farben, matt
- Für den Outdoor-Bereich geeignet
- Für freistehende Montage lieferbar
- Briefkästen mit elektronischer Verriegelung
- WLAN-Modul serienmäßig
- NFC-Reader optional
- Mit Schuko-Stecker für einfache Selbstmontage (nur eQUBO)



Steuereinheit mit 5"-Display



Pulverbeschichtung matt



Freistehende Montage

eQUBO / eQUBO+ Varianten



eQUBO

Brief-/Paketkastenanlage eQUBO, **myRENZbox** Steuereinheit 5", **myRENZbox** Elektronik-Schlösser, Paketkasten XS, Paketkasten M und Paketkasten XL, NFC-Reader



eQUBO

Brief-/Paketkastenanlage eQUBO, **myRENZbox** Steuereinheit 5", **myRENZbox** Elektronik-Schlösser, zwei Briefkästen und Installationskasten, Sprech-/Klingelsystem, Paketkasten XS und Paketkasten XL



eQUBO+

Paketkastenanlage eQUBO+, **myRENZbox** Steuereinheit 5", **myRENZbox** Elektronik-Schlösser, zwei Paketkästen XS, Paketkasten S, Paketkasten M und Paketkasten XL, NFC-Reader, Indoor-Bereich



eQUBO+

Paketkastenanlage eQUBO+, **myRENZbox** Steuereinheit 5", **myRENZbox** Elektronik-Schlösser, zwei Paketkästen XS, Paketkasten S, Paketkasten M und Paketkasten XL, NFC-Reader, Outdoor-Bereich

MODULA



Grundmodule

Erweiterungsmodule



A

B

C

D

E

F

G

H

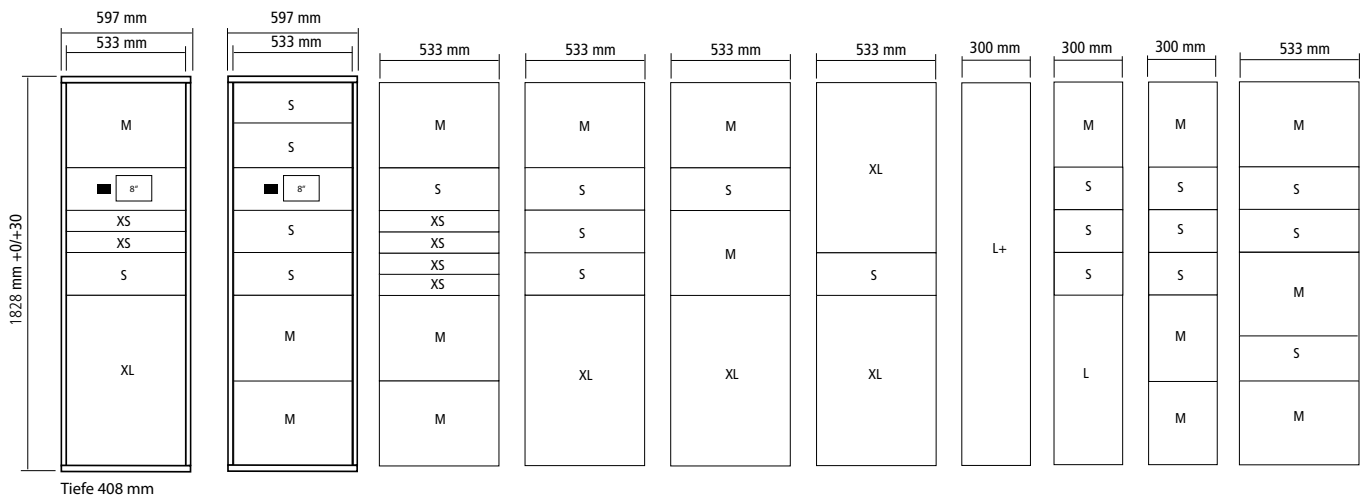



Sie sind auf der Suche nach einer kostengünstigen Paketkastenlösung für ein Mehrfamilienhaus, in dem schon eine Briefkastenanlage existiert? Dann ist das System MODULA aus unserer Produktlinie CLASSIC die richtige Wahl. Die beiden Grundmodule mit der **myRENZbox** Steuereinheit 8" lassen sich mit vielen weiteren Modul-Varianten beliebig kombinieren/erweitern. Die aus Stahl gefertigte Paketkastenanlage MODULA kann problemlos nachgerüstet und auch zu einem

späteren Zeitpunkt erweitert werden. Dank der **myRENZbox** Steuereinheit sind bis zu 500 Paketkästen möglich.

Ideal für

- Mehrfamilienhaus
- Studentenwohnheim
- Bei existierender oder separat angebrachter Briefkastenanlage

Produktmerkmale im Überblick

- Paketkastenanlage
- Nachträglich erweiterbar
- Integrierte **myRENZbox** Steuereinheit 8"
- **myRENZbox** Wäscheservice integrierbar (siehe Seite 23)
- Innengehäuse aus Galfan
- Verkleidung und Türen aus korrosionsgeschütztem Stahl
- Über 200 RAL-Farben, matt
- Für freistehende Montage lieferbar
- Indoor- und Outdoor-Version lieferbar
- NFC-Reader serienmäßig
- WLAN-Modul/LTE-Modul optional



Steuer-
einheit 8"



Pulverbeschich-
tung in über
200 RAL-Farben
matt



Freistehende
Montage



Nachträgliche
Erweiterung

MODULA Varianten



MODULA Grundmodul 1

Freistehende Paketkastenanlage, MODULA, Grundmodul 1, **myRENZbox** Steuereinheit 8", **myRENZbox** Elektronik-Schlösser, Indoor-Bereich



MODULA Grundmodul 1, Erweiterungsmodule B und F

Freistehende Paketkastenanlage, MODULA, Grundmodul 1 und Erweiterungsmodule B und F, **myRENZbox** Steuereinheit 8", **myRENZbox** Elektronik-Schlösser, Indoor-Bereich



MODULA Grundmodul 1, zwei Erweiterungsmodule D
 Freistehende Paketkastenanlage, MODULA, Grundmodul 1
 und zwei Erweiterungsmodule D, **myRENZbox** Steuereinheit 8",
myRENZbox Elektronik-Schlösser, Outdoor-Bereich



MODULA Grundmodul 2, zwei Erweiterungsmodule G
 Freistehende Paketkastenanlage, MODULA, Grundmodul 2 und
 zwei Erweiterungsmodule G, **myRENZbox** Steuereinheit 8",
myRENZbox Elektronik-Schlösser, Indoor-Bereich

MODULA Referenzen



Objektinformation:

Wohnhaus mit 53 Wohneinheiten

Standort: Berlin

Bauherr: Wohnungsgenossenschaft

Nachrüstung

Anlagen-Eigenschaften:

17 Paketkästen, MODULA, freistehend,
myRENZbox Steuereinheit, individuelle
Pulverbeschichtung in RAL 7016



Objektinformation:

Wohnhäuser für 144 Wohneinheiten

Standort: Esslingen

Bauherr: Baugenossenschaft Esslingen

Neubau

Anlagen-Eigenschaften:

51 Paketkästen, MODULA, freistehend,
myRENZbox Steuereinheit, individu-
elle Pulverbeschichtung in RAL 9006
Weissaluminium



Objektinformation:

Wohnhaus mit 85 Wohneinheiten
Standort: Wien
Bauherr: Wohnungsgenossenschaft

Neubau

Anlagen-Eigenschaften:

31 Paketkästen, MODULA, freistehend,
myRENZbox Steuereinheit, individuelle
Pulverbeschichtung in RAL 7016



Objektinformation:

Wohnhaus mit 40 Wohneinheiten
Standort: Berlin
Bauherr: Wohnungsgenossenschaft

Neubau

Anlagen-Eigenschaften:

30 Paketkästen, MODULA, freistehend,
myRENZbox Steuereinheit, individuelle
Pulverbeschichtung in RAL 9006



MODULA Extended für XXL-Lieferungen



Grundmodul



Erweiterungsmodule

A

B

C

D

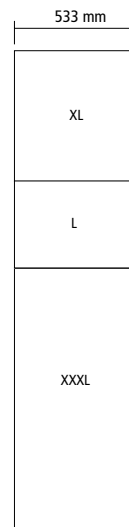
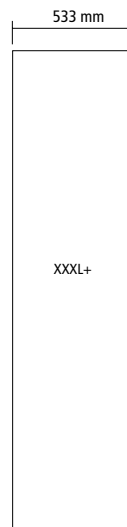
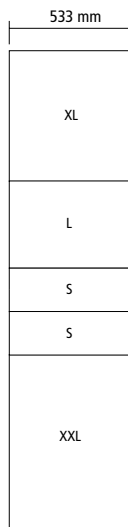
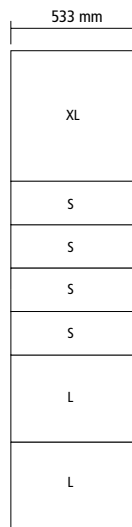
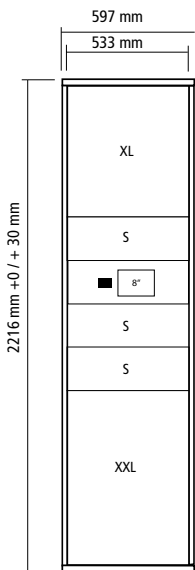



Das System MODULA Extended bietet Ihnen alle Vorteile der MODULA-Serie, jedoch sind die Kästen für besonders große Lieferungen ausgelegt. Das Grundmodul mit der **myRENZbox** Steuereinheit 8" ist auch im Outdoor-Bereich einsetzbar und kann optional mit einem WLAN bzw. LTE-Modul ausgestattet werden.

Ideal für

- Mehrfamilienhaus
- Studentenwohnheim
- Erhöhte Anforderung an die Kastengröße

Produktmerkmale im Überblick

- **myRENZbox** Paketkastenanlage
- Nachträglich erweiterbar
- Integrierte **myRENZbox** Steuereinheit 8"
- **myRENZbox** Wäscheservice integrierbar (siehe Seite 23)
- Innengehäuse aus Galfan
- Verkleidung und Türen aus korrosionsgeschütztem Stahl
- Über 200 RAL-Farben, matt
- Indoor- und Outdoor-Version lieferbar
- Für freistehende Montage lieferbar
- NFC-Reader serienmäßig
- WLAN-Modul/LTE-Modul (optional)



Steuer-
einheit 8"



Pulverbeschich-
tung in über 200
RAL-Farben matt



Freistehende
Montage



Nachträgliche
Erweiterung

MODULA Extended Varianten



MODULA EXTENDED Grundmodul 1, Erweiterungsmodul A

Freistehende Paketkastenanlage, MODULA, Grundmodul 1 und Erweiterungsmodul A, **myRENZbox** Steuereinheit 8", **myRENZbox** Elektronik-Schlösser, Indoor-Bereich



MODULA EXTENDED Grundmodul 1, Erweiterungsmodul D

Freistehende Paketkastenanlage, MODULA Extended, Grundmodul 1 und Erweiterungsmodul D, **myRENZbox** Steuereinheit 8", **myRENZbox** Elektronik-Schlösser, Indoor-Bereich



MODULA EXTENDED 1 Grundmodul, Erweiterungsmodule B, A und D

Freistehende Paketkastenanlage, MODULA Extended, Grundmodul 1 und Erweiterungsmodule B, A und D, **myRENZbox** Steuereinheit 8", **myRENZbox** Elektronik-Schlösser, Indoor-Bereich



my
RENZ
box



PRODUKTLINIE
EXCLUSIVE

RENZ KOMPONA

Mit dem individuell konfigurierbaren System RENZ KOMPONA ist fast alles möglich.

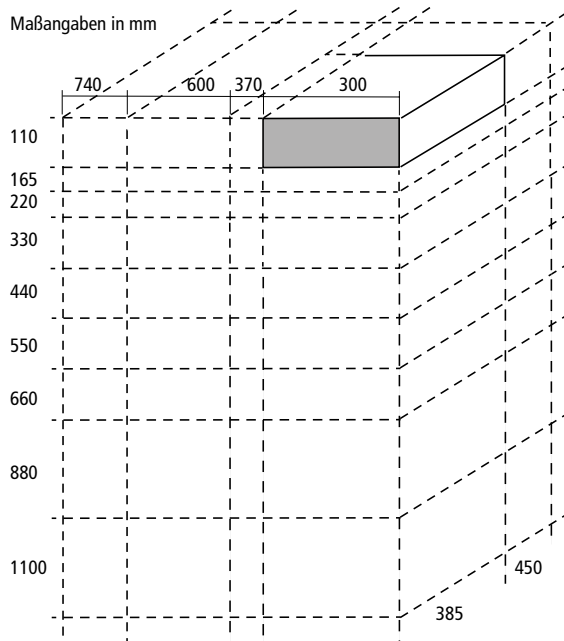
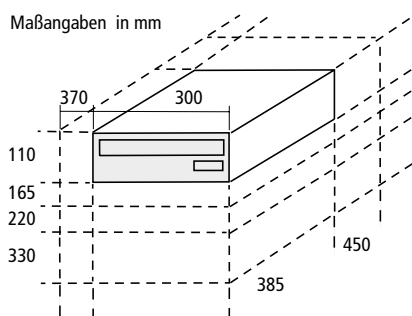
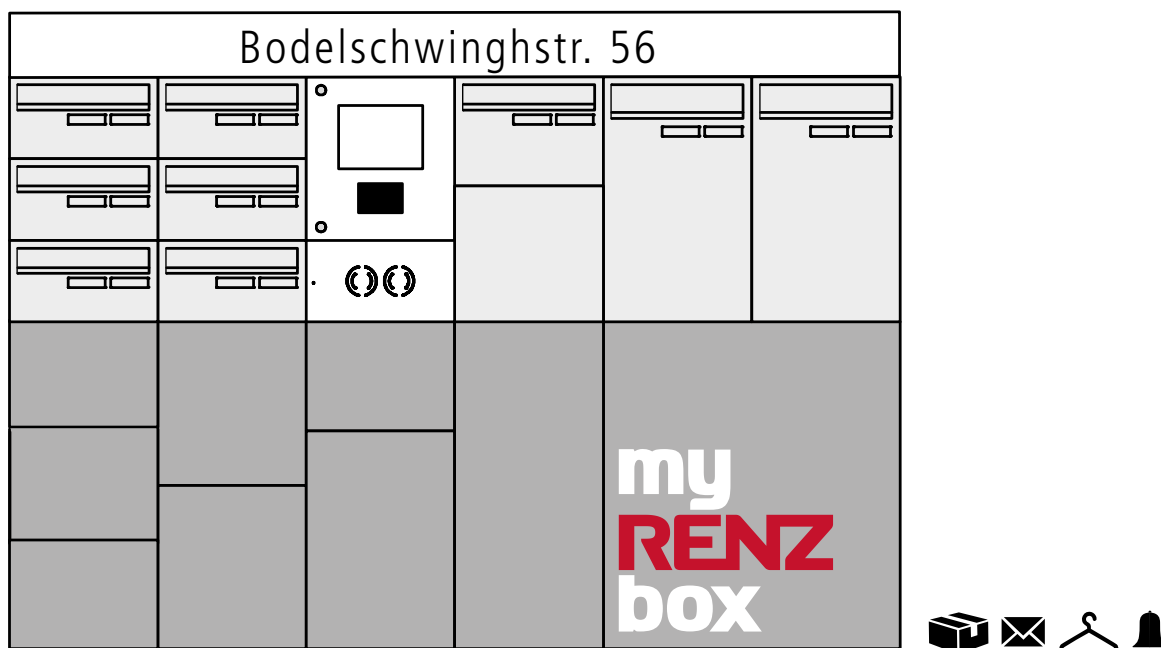

Das Baukastensystem aus Briefkästen, Paketkästen, Beschriftungskästen und Installationskästen mit vielen Standardmaßen kann auch mit individuellen Maßen frei kombiniert werden – ganz so, wie Sie es wünschen.



Das System RENZ KOMPONA aus der EXCLUSIVE-Linie ist sehr flexibel. Hier haben Sie eine große Auswahl in Bezug auf Konfiguration und Verkleidungsdesigns, denn die Anlage wird speziell auf Ihre Bedürfnisse zugeschnitten. Die Paketkästen lassen sich individuell mit Briefkästen und einer Klingelanlage kombinieren. Neben unzähligen Farbvarianten ist auch

Edelstahl V4A lieferbar. Auf Wunsch wird das Innengehäuse ebenfalls aus Edelstahl V4A gefertigt. RENZ KOMPONA ist mit einer **myRENZbox** Steuereinheit 5", 8" oder 32" ausgestattet und elektronisch erweiterbar. Auch die Kombination mit dem **myRENZbox** Digital-Namensschild und der **myRENZbox** Digital-Klingel ist möglich.

Produktmerkmale im Überblick

- Große Produktvielfalt
- Elektronisch erweiterbar
- Integrierte **myRENZbox** Steuereinheit 5", 8" oder 32"
- **myRENZbox** Digital-Klingel integrierbar
- **myRENZbox** Digital-Namensschild integrierbar
- **myRENZbox** Wäscheservice integrierbar (siehe Seite 23)
- Innengehäuse aus Galfan oder Edelstahl V4A
- Verschiedene Verkleidungsdesigns
- Sondergrößen auf Anfrage
- Indoor- und Outdoor-Version lieferbar
- NFC-Reader serienmäßig
- WLAN-Modul/LTE-Modul optional



5"-/8"-/32"-
Display



Sprech-/Klingel-
systeme
kombinierbar



Optionen
erhältlich



Pulverbeschich-
tung in über
200 RAL-Farben



Edelstahl V4A



Freistehende
Montage



Unterputz-
Montage



Aufputz-Montage
(auf Anfrage)

RENZ KOMPONA Varianten



RENZ KOMPONA

Unterputz-Paketkastenanlage mit eckigem Putzabdeckrahmen, geräuschgedämpfte und wasserableitende Renz-System-Klappe RSK, RSA2-Klingelsystem, **myRENZbox** Steuereinheit 8", **myRENZbox** Elektronik-Schlösser für Brief- und Paketkästen, zweites Namensschild mit Gravur „Werbung, nein danke!“ oder „Werbung, ja bitte!“



RENZ KOMPONA

Freistehende Paketkastenanlage mit enganliegender Verkleidung dreiseitig, **myRENZbox** Steuereinheit 32", **myRENZbox** Elektronik-Schlösser, NFC-Reader, Möglichkeit von wechselnden Werbeeinblendungen und elektronischem schwarzem Brett



RENZ KOMPONA

Freistehende Paketkastenanlage mit Verkleidung FORIS Indoor, **myRENZbox** Steuereinheit 8", **myRENZbox** Elektronik-Schlösser, NFC-Reader



RENZ KOMPONA

Freistehende Paketkastenanlage mit Verkleidung FORIS Outdoor, **myRENZbox** Steuereinheit 8", **myRENZbox** Elektronik-Schlösser, NFC-Reader



RENZ KOMPONA

Referenzen



Objektinformation:

Wohnanlage mit 39 Wohneinheiten

Standort: Stuttgart

Bauherr: Wohnungsgenossenschaft

Nachrüstung

Anlagen-Eigenschaften:

13 Paketkästen, enganliegende Verkleidung, Aufputz, **myRENZbox** Steuereinheit, individuelle Pulverbeschichtung in RAL 7012



Objektinformation:

Apartmentgebäude mit 165 Wohneinheiten

Standort: Frankfurt

Bauherr: privat

Neubau

Anlagen-Eigenschaften:

14 Paketkästen und 165 Briefkästen, enganliegende Verkleidung, freistehend, **myRENZbox** Steuereinheit, **myRENZbox** Elektronik-Schlösser, individuelle Pulverbeschichtung in DB 703



Objektinformation:

Wohnanlage mit 16 Wohneinheiten
Standort: Köln
Bauherr: Wohnungsgenossenschaft

Nachrüstung

Anlagen-Eigenschaften:

6 Paketkästen, enganliegende Verkleidung, **myRENZbox** Steuereinheit, individuelle Pulverbeschichtung in Sonderfarbton



Objektinformation:

Mehrfamilienhaus mit 12 Wohneinheiten
Standort: Pforzheim
Bauherr: privat

Neubau

Anlagen-Eigenschaften:

5 Paketkästen und 12 Briefkästen, Türseitenteil-Montage, **myRENZbox** Steuereinheit, individuelle Pulverbeschichtung in RAL 9007





rkensweg 17



my
RENZ
box

- [Label]
- [Label]
- [Label]
- [Label]
- [Label]
- [Label]
- [Label]
- [Label]
- [Label]
- [Label]

PRODUKTLINIE
PREMIUM

RENZ PLAN

RENZ PLAN – das ist die designorientierte PREMIUM-Linie in Top-Qualität.

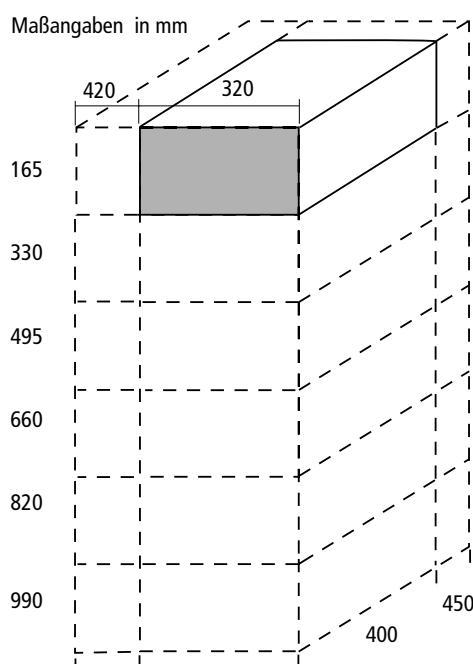
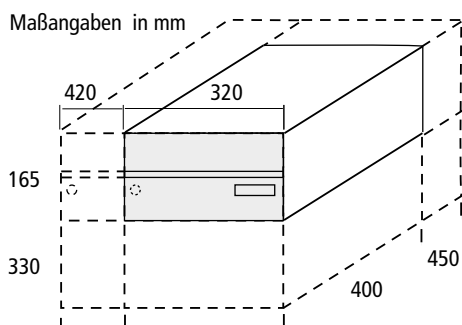
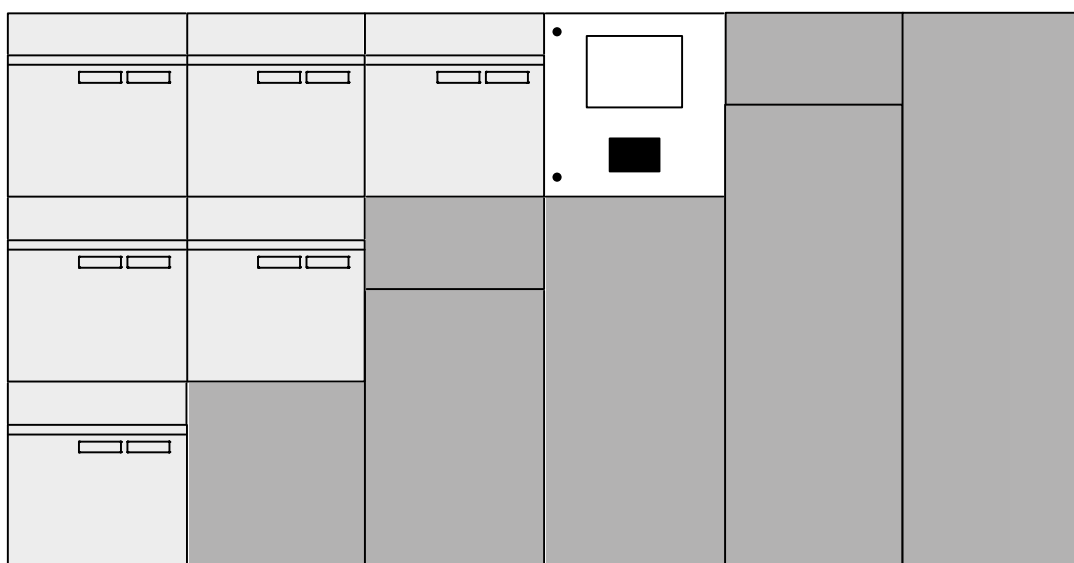

Geradlinig und doch weich im Detail: Das ist die innovative Anlagengeneration RENZ PLAN. Paket- und Briefkästen können bei dem mit dem German Design Award 2016 ausgezeichneten System perfekt miteinander kombiniert werden.



Die Paketkastenanlage RENZ PLAN aus der PREMIUM-Linie punktet mit ihrem geradlinigen, reduzierten Design und ihrer hochwertigen Qualität. Die Paketkästen lassen sich individuell mit Briefkästen und einer Klingelanlage kombinieren. Neben unzähligen Farbvarianten ist auch Edelstahl V4A lieferbar. Auf

Wunsch wird das Innengehäuse ebenfalls aus Edelstahl V4A gefertigt. Diese besondere Serie ist mit einer **myRENZbox** Steuereinheit 5" oder 8" ausgestattet und elektronisch erweiterbar. Auch die Kombination mit dem **myRENZbox** Digital-Namensschild der **myRENZbox** Digital-Klingel ist möglich.

Produktmerkmale im Überblick



- Elektronisch erweiterbar
- Integrierte **myRENZbox** Steuereinheit 5" oder 8"
- **myRENZbox** Digital-Klingel integrierbar
- **myRENZbox** Digital-Namensschild integrierbar
- **myRENZbox** Wäscheservice integrierbar (siehe Seite 23)
- Innengehäuse Galfan pulverbeschichtet oder Edelstahl V4A
- Für den Outdoor-Bereich geeignet
- Sondergrößen auf Anfrage
- NFC-Reader serienmäßig
- WLAN-Modul/LTE-Modul (optional)



5"-/8"-/32"-
Display



Sprech-/Klingel-
systeme
kombinierbar



Optionen
erhältlich



Pulverbe-
schichtung
in über 200
RAL-Farben



Edelstahl V4A



Freistehende
Montage



Unterputz-
Montage



Aufputz-Montage
(auf Anfrage)

RENZ PLAN Varianten

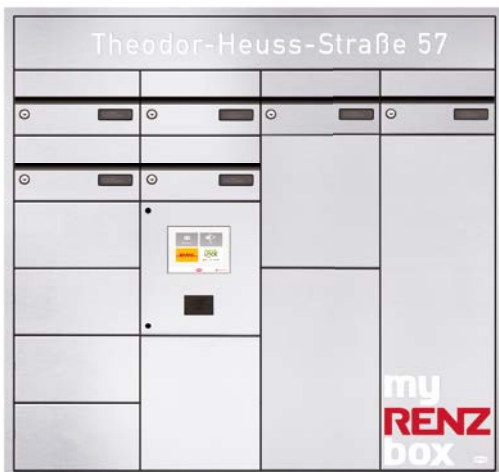

RENZ PLAN

Unterputz-Paketkastenanlage, Briefkästen mit geräuschgedämpfter RENZ PLAN Klappe, Briefkastentüren mit synchronem Aufklappmechanismus, **myRENZbox** Digital-Namensschilder, **myRENZbox** Steuereinheit 8", **myRENZbox** Elektronik-Schlösser für Paketkästen, NFC-Reader, Eingravur



RENZ PLAN

Unterputz-Paketkastenanlage, Briefkästen mit geräuschgedämpfter RENZ PLAN Klappe, Briefkastentüren mit synchronem Aufklappmechanismus, **myRENZbox** Steuereinheit 8", **myRENZbox** Elektronik-Schlösser, RSA2-Klingelsystem, NFC-Reader

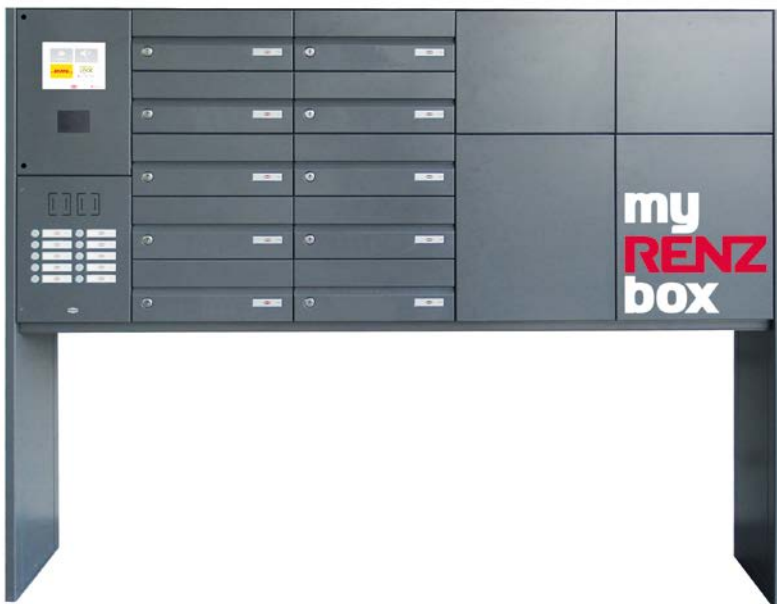

RENZ PLAN

Freistehende Paketkastenanlage, Briefkästen mit geräuschgedämpfter RENZ PLAN Klappe, Briefkastentüren mit synchronem Aufklappmechanismus, **myRENZbox** Steuereinheit 8", **myRENZbox** Elektronik-Schlösser, RSA2-Klingelsystem, NFC-Reader

RENZ PLAN

Referenzen



Objektinformation:

Luxus-Wohnimmobilie Apartmentum
mit 42 Apartments
Standort: Hamburg
Bauherr: privat

Nachrüstung

Anlagen-Eigenschaften:

5 Paketkästen und 15 Briefkästen,
Unterputz-Anlage, **myRENZbox** Steuer-
einheit, **myRENZbox** Elektronik-Schlös-
ser, individuelle Pulverbeschichtung in
RAL 9005



Foto: HGEsch, Hennef



Objektinformation:

Wohn- und Geschäftshaus mit 21 Wohneinheiten

Standort: Backnang

Bauherr: privat

Neubau

Anlagen-Eigenschaften:

7 Paketkästen und 15 Briefkästen, Teilwandeinbau, **myRENZbox** Steuer-einheit, individuelle Pulverbeschichtung in Dunkelbraun R29



Service und Wartung



Montage, Inbetriebnahme und Einweisung

Renz bietet Ihnen eine professionelle Montage vor Ort durch geschulte Monteure an. Auf diese Weise wird eine optimale, auf das Produkt hin ausgerichtete Funktion gewährleistet. Nach der Inbetriebnahme zeigen wir Ihnen die Paketkastenanlage mit ihren umfangreichen Funktionen und schulen Sie im Umgang mit dem Internetportal www.myrenz.com.

Renz-Service- und Wartungsvertrag

Wir lassen Sie auch nach dem Kauf nicht im Stich und empfehlen Ihnen unsere Service- und Wartungsverträge, die von der Renz Service GmbH in drei Leistungsumfängen angeboten werden. Neben regelmäßigen Software-Updates und der Nutzung des Internetportals bieten wir auch turnusmäßige Wartungsarbeiten vor Ort an. Zudem werden je nach Leistungsumfang produktbezogene Reklamationen auch nach Ablauf der Gewährleistung fachmännisch erledigt. Gerne beraten wir Sie in der Auswahl des für Sie passenden Service- und Wartungsvertrags.

Leistungsstufe

- Level 1 – Service-Software (Software-Updates online)
- Level 2 – Wartung Basic (Software-Updates online & Dienstleistung)
- Level 3 – Wartung TOP (Software-Updates online, Dienstleistung & Hardware)

Detaillierte Leistungsumfänge erhalten Sie mit Ihrem Angebot bzw. von der Renz Service GmbH

Telefon: 07144 88675 50

E-Mail: support.paketkasten@renzgroup.de

Seminare

Spezielle Seminare zu unseren **myRENZbox** Paketkastenanlagen finden in unserem Hauptwerk in Kirchberg/Murr statt.

Informationen unter: www.briefkasten.de/service/seminare



Funktions- und Qualitätsmerkmale

	eQUBO eQUBO+ MODULA Extended		RENZ KOMPONA	RENZ PLAN
	CLASSIC		EXCLUSIVE	PREMIUM
Kästen	eQUBO	MODULA		
Paketkästen	●	●	●	●
Briefkästen	○ ²⁾	–	○	○
Installationskasten	○	–	○	○
Sondergrößen	–	–	○	○
Frei konfigurierbar	–	–	●	●
myRENZbox Elektronik-Schloss für Paketkästen	●	●	●	●
myRENZbox Elektronik-Schloss für Briefkästen	● ²⁾	–	○	○
myRENZbox Digital-Namensschild für Briefkästen	–	–	○	○
myRENZbox Digital-Klingel	–	–	○	○
myRENZbox Steuereinheit 5"	●	–	●	●
myRENZbox Steuereinheit 8"	–	●	●	●
myRENZbox Steuereinheit 32"	–	–	○	○
Material / Farbe				
Hochwertiges Galfan-Stahlblech	●*	●*	●	●
Hochwertiges, gebürstetes Edelstahl V4A	–	–	○	○
Verzinkter Stahl	●	●	–	–
Innenbeschichtung der Gehäuse	–	–	○	●

* Innengehäuse, ²⁾ gilt nicht bei eQUBO+

● Standard ○ optional – nicht lieferbar

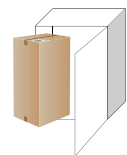
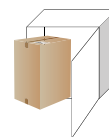
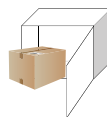

Paketgrößen¹⁾

	XXS	XS	S	M	L	XL	XXL	XXXL	
Paketgrößen in mm	200	200	210	230	230	340	400	400	605
	140	300	330	330	330	400	500	600	375
	80	80	120	260	500	530	700	1000	365
Volumen in Liter	2,2	4,8	8,3	19,7	38	72	140	240	83

¹⁾ gem. Technische Spezifikation CEN/TS 16819

Paketkastengrößen

*Sondergrößen möglich!

Produktlinie	Kastengröße ²⁾	Ltr. ³⁾	XXS ¹⁾	XS ¹⁾	S ¹⁾	M ¹⁾	L ¹⁾	XL ¹⁾	XXL ¹⁾	XXXL ¹⁾	👤 ⁴⁾	
CLASSIC	eQUBO	533 x 129 x 408 mm	28	●	●	-	-	-	-	-	-	
		533 x 388 x 408 mm	84	●	●	●	●	-	-	-	-	
		533 x 776 x 408 mm	169	●	●	●	●	●	-	-	●	
	eQUBO+ MODULA	533 x 97 x 408 mm	21	●	●	-	-	-	-	-	-	-
		533 x 194 x 408 mm	42	●	●	●	-	-	-	-	-	-
		533 x 388 x 408 mm	84	●	●	●	●	-	-	-	-	-
		533 x 776 x 408 mm	169	●	●	●	●	●	-	-	-	●
		300 x 1710 x 408 mm	209	●	●	●	●	●	-	-	-	-
		300 x 195 x 408 mm	24	●	●	●	-	-	-	-	-	-
		300 x 388 x 408 mm	47	●	●	●	●	-	-	-	-	-
		300 x 776 x 408 mm	95	●	●	●	●	●	-	-	-	-
		MODULA Extended	533 x 194 x 750 mm	78	●	●	●	-	-	-	-	-
533 x 388 x 750 mm			155	●	●	●	●	●	-	-	-	●
533 x 582 x 750 mm	233		●	●	●	●	●	●	-	-	●	
533 x 776 x 750 mm	310		●	●	●	●	●	●	●	-	●	
533 x 1164 x 750 mm	465		●	●	●	●	●	●	●	●	●	
533 x 2134 x 750 mm	853		●	●	●	●	●	●	●	●	●	
EXCLUSIVE*	300 x 110 x 385 mm	12	●	●	-	-	-	-	-	-	-	
	300 x 165 x 385 mm	19	●	●	●	-	-	-	-	-	-	
	300 x 220 x 385 mm	25	●	●	●	-	-	-	-	-	-	
	300 x 330 x 385 mm	37	●	●	●	●	-	-	-	-	-	
	300 x 440 x 385 mm	50	●	●	●	●	-	-	-	-	-	
	300 x 660 x 385 mm	76	●	●	●	●	●	-	-	-	-	
	600 x 440 x 385 mm	102	●	●	●	●	●	●	-	-	-	
	600 x 880 x 385 mm	203	●	●	●	●	●	●	-	-	-	
EXCLUSIVE EXTENDED* Empfehlung!	300 x 440 x 450 mm	59	●	●	●	●	-	-	-	-	-	
	300 x 660 x 450 mm	89	●	●	●	●	●	-	-	-	-	
	600 x 440 x 450 mm	119	●	●	●	●	●	●	-	-	-	
	600 x 880 x 450 mm	238	●	●	●	●	●	●	●	-	-	
	370 x 330 x 450 mm	55	●	●	●	●	-	-	-	-	-	
	370 x 440 x 450 mm	73	●	●	●	●	-	-	-	-	-	
	370 x 660 x 450 mm	110	●	●	●	●	●	-	-	-	-	
	740 x 440 x 450 mm	147	●	●	●	●	●	●	-	-	●	
	740 x 880 x 450 mm	293	●	●	●	●	●	●	●	-	●	
	740 x 1100 x 450 mm	366	●	●	●	●	●	●	●	●	●	
PREMIUM*	320 x 165 x 400 mm	21	●	●	-	-	-	-	-	-	-	
	320 x 330 x 400 mm	42	●	●	●	●	-	-	-	-	-	
	320 x 495 x 400 mm	63	●	●	●	●	-	-	-	-	-	
	320 x 660 x 400 mm	84	●	●	●	●	●	-	-	-	-	
	320 x 825 x 400 mm	106	●	●	●	●	●	-	-	-	-	
	320 x 990 x 400 mm	127	●	●	●	●	●	-	-	-	-	
PREMIUM EXTENDED*	320 x 165 x 450 mm	24	●	●	-	-	-	-	-	-	-	
	320 x 330 x 450 mm	48	●	●	●	●	-	-	-	-	-	
	320 x 495 x 450 mm	71	●	●	●	●	-	-	-	-	-	
	320 x 660 x 450 mm	95	●	●	●	●	●	-	-	-	-	
	320 x 825 x 450 mm	119	●	●	●	●	●	-	-	-	-	
	320 x 990 x 450 mm	143	●	●	●	●	●	-	-	-	-	
	420 x 165 x 450 mm	31	●	●	-	-	-	-	-	-	-	
	420 x 330 x 450 mm	62	●	●	●	●	-	-	-	-	-	
	420 x 495 x 450 mm	94	●	●	●	●	-	-	-	-	-	
	420 x 660 x 450 mm	125	●	●	●	●	●	●	-	-	-	
	420 x 825 x 450 mm	156	●	●	●	●	●	●	-	-	●	
	420 x 990 x 450 mm	187	●	●	●	●	●	●	-	-	●	

¹⁾Zustellbare Paketgrößen gem. Technische Spezifikation CEN/TS 16819 ²⁾Die Zustellmaße sind abweichend, da technisch bedingt ein Kastenrand existiert. ³⁾Die Literangaben entsprechen dem gerundeten theoretischen Kastenvolumen. ⁴⁾Für kleinere Lieferungen des Textilreinigungsservice von Persil nutzbar.

Stand März 2018

Technische Änderungen behalten wir uns vor.
Abbildungen enthalten teilweise Sonderausstattungen.
Farbabweichungen möglich.

Erwin Renz Metallwarenfabrik GmbH & Co KG
Boschstraße 3 · 71737 Kirchberg/Murr · Deutschland
Telefon +49 (0) 71 44 / 301-0 · Telefax +49 (0) 71 44 / 301-185
E-Mail info@renzgroup.de · Onlineshop www.renz24.de
www.briefkasten.de
www.renzgroup.com